

Bezeichnung:

**Einhebel-Wandbatterie 3/4“  
mit S-Auslauf  
Edelstahl**

Art.-Nr.:

- 222-207/200-205**
- 222-207/250-205**
- 222-207/300-205**
- 222-207/350-205**
- 222-207/400-205**
- 222-207/450-205**
- 222-207/500-205**



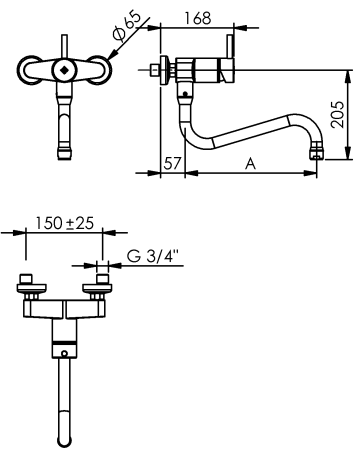

Beschreibung:

- Ausführung nur für Hochdruck, Betriebsdruck 1-6 bar
- Wärmeisolierender Griff, vorne
- Schwenkbarer S-Auslauf mit JetSafe (Tropfschutz)
- Ausladung A = 200 / 250 / 300 / 350 / 400 / 450 / 500mm  
Höhe H = 205 mm
- Temperatur- und Mengenregelung mit moderner Keramik-  
kartusche, mit hohem Durchfluss
- Material **Edelstahl**
- Installation: Wand Stichmaß 150 mm ± 25 mm über  
2 x S-Anschlüsse 3/4“AG x 3/4“AG
- Heißwasserbeständig bis 80°C

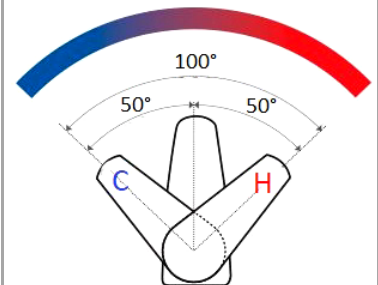
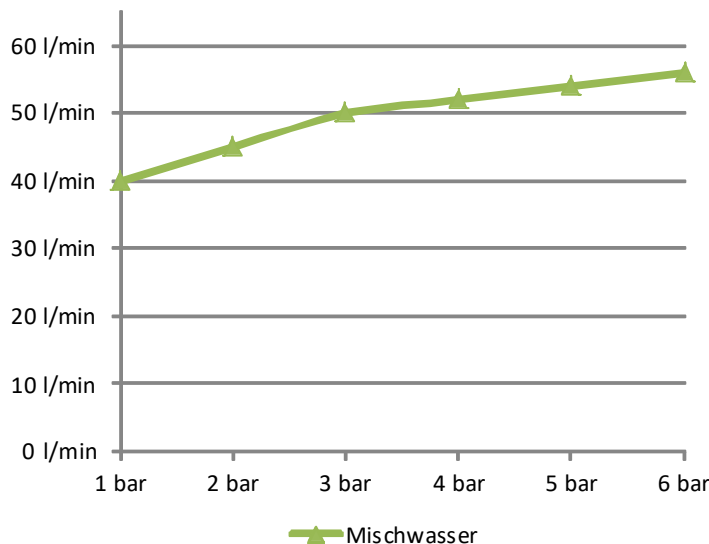

Durchflussmengen:



Bestimmungsgemäße Verwendung:	<p>Die Armatur wird an gewerblichen Großküchen- und Fleischereikochgeräten als Füllarmatur für Kesselanlagen verwendet. Die Bedienung der Armatur darf nur von unterwiesenem Fachpersonal über 14 Jahre erfolgen.</p> <p>Die Montage und Demontage darf nur von anerkannten Fachhandwerkern vorgenommen werden.</p>	
Nicht bestimmungsgemäße Verwendung:	<p>Die Armatur ist <b>nicht</b> für den Anschluss an Niederdruck-Heißwasserbereiter geeignet.</p>	
Gefahrenhinweis:	<p>Die Demontage bzw. die Reparatur der Armatur darf nur bei abgesperrten Eckventilen erfolgen.</p>	
Pflegehinweis:	<p><b>Keine</b> stark chlorid- oder säurehaltigen Reiniger verwenden. Auf den Gebrauch von Hochdruckreinigungsgeräten ist, u.a. gemäß dem Arbeitsblatt VdF 018, zu verzichten.</p> <p>Alle Arten von Scheuermitteln sind zur Reinigung <b>nicht</b> geeignet, da sie die Oberflächen zerkratzen.</p>	
Zulassungen:	<p><b>Alle Dichtungen entsprechen den KTW- Bestimmungen, bzw. dem DVGW-Arbeitsblatt W 270.</b></p>	
Hersteller:	<p><b>Gebr. Echtermann GmbH &amp; Co.KG</b> Postfach 1456 D 58584 Iserlohn</p> <p>Tel: +49 (0) 2371 / 9582-0 Fax: +49 (0) 2371 / 52787 Email: <a href="mailto:contact@echtermann.de">contact@echtermann.de</a></p>	