

Bezeichnung:

**Wand-Einhebelmischer 3/4" mit
flachem Auslauf, Hebelgriff nach unten
Edelstahl**

Art.-Nr.:

- 222-213/250-145**
- 222-213/300-145**
- 222-213/350-145**
- 222-213/400-145**
- 222-213/450-145**
- 222-213/500-145**



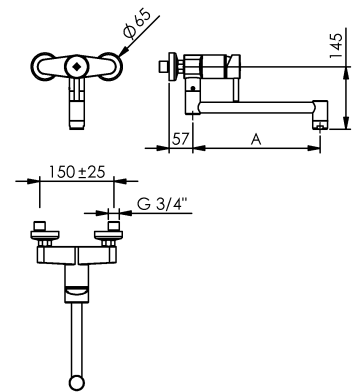

Beschreibung:

- Ausführung nur für Hochdruck, Betriebsdruck 1-6 bar
- Wärmeisolierender Griff, vorne
- Flacher Auslauf mit JetSafe (Tropfschutz)
- Ausladung A = 250 / 300 / 350 / 400 / 450 / 500 mm
- Höhe H = 145 mm
- Temperatur- und Mengenregelung mit moderner Keramikkartusche, mit hohem Durchfluss
- Anschluss über 2 x S-Anschlüsse 3/4"AG x 3/4"AG
- Material **Edelstahl**
- Heißwasserbeständig bis 80°C
- Wandbohrung 2x Ø27 mm mit Stichmass 150 ± 25 mm

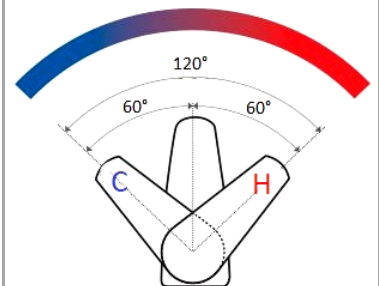
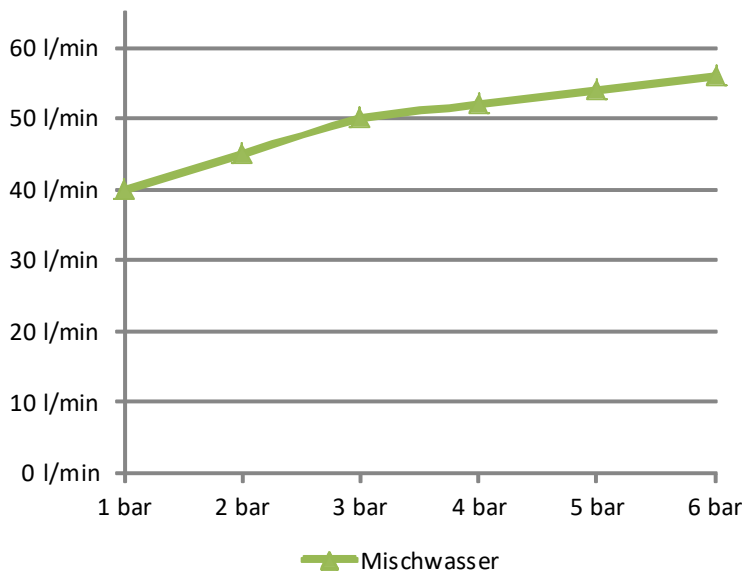

Durchflussmengen:



<p>Bestimmungsgemäße Verwendung:</p>	<p>Die Armatur wird an gewerblichen Großküchen- und Fleischereikochgeräten als Füllarmatur für Kesselanlagen verwendet. Die Bedienung der Armatur darf nur von unterwiesenem Fachpersonal über 14 Jahre erfolgen.</p> <p>Die Montage und Demontage darf nur von anerkannten Fachhandwerkern vorgenommen werden.</p>	
<p>Nicht bestimmungsgemäße Verwendung:</p>	<p>Die Armatur ist nicht für den Anschluss an Niederdruck-Heißwasserbereiter geeignet.</p>	
<p>Gefahrenhinweis:</p>	<p>Die Demontage bzw. die Reparatur der Armatur darf nur bei abgesperrten Eckventilen erfolgen.</p>	
<p>Pflegehinweis:</p>	<p>Keine stark chlorid- oder säurehaltigen Reiniger verwenden. Auf den Gebrauch von Hochdruckreinigungsgeräten ist, u.a. gemäß dem Arbeitsblatt VdF 018, zu verzichten.</p> <p>Alle Arten von Scheuermitteln sind zur Reinigung nicht geeignet, da sie die Oberflächen zerkratzen.</p>	
<p>Zulassungen:</p>	<p>Alle Dichtungen entsprechen den KTW- Bestimmungen, bzw. dem DVGW-Arbeitsblatt W 270.</p>	
<p>Hersteller:</p>	<p>Gebr. Echtermann GmbH & Co.KG Postfach 1456 D 58584 Iserlohn</p> <p>Tel: +49 (0) 2371 / 9582-0 Fax: +49 (0) 2371 / 52787 Email: contact@echtermann.de</p>	