

# ECHTERMANN PRODUCTLIJST 2023



echtermann®  
for professionals

HANDELMIJVERMOLEN  
uw leverancier



## Een korte introductie

De kranen en armaturen van Echtermann zijn vervaardigd uit RVS 316L.

RVS heeft een glad en hard oppervlakte welke bestand is tegen vuil en kiemen.

Zowel stoot- en krasvast als roestvast is dit materiaal uitermate geschikt voor gebruik in de grootkeuken en gastronomie. In het bijzonder in de professionele keukens waar met levensmiddelen gewerkt wordt, bewijzen de specifieke voordelen van RVS 316L zich als groot voordeel.

Bacteriën, schimmels en vuil kunnen zich niet hechten aan het gladde, gesloten oppervlak.

Ook kalk zal zich minder snel hechten aan het oppervlak. Daarbij is RVS bijzonder gemakkelijk in onderhoud en bestand tegen zuren. Vingerafdrukken zullen niet langer zichtbaar zijn in tegenstelling tot verchroomde kranen.

In tegenstelling tot in de markt aangeboden armaturen in “RVS-look” of “RVS-finish”, zijn de armaturen van Echtermann geheel vervaardigd uit RVS.

De voordelen van kranen in RVS 316L op een rijtje:

- Lange levensduur
- Bestand tegen zuren
- Gemakkelijk in onderhoud
- Hygiënisch
- Roest niet
- Relatief bestand tegen krassen
- Geen vingerafdrukken meer
- Passend in de professionele keuken
- Veilig voor drinkwater
- Veilig voor levensmiddelen

Normering: DIN EN 200, DIN EN 1717, DIN 1988

Garantie 15 jaar op het RVS (uitgezonderd aan slijtage onderhevige delen)

## Inhoudsopgave

Voorspoeldouches	03
Kranen 1/2"	19
Kranen 3/4"	36
Slangoprofsystemen	55
Kookketelarmaturen	60
VE-watersystemen	64
Standventielen	67





# Voorspoeldouches

1-Gats bladmontage 1-hendel mengkraan TOP CLEAN  
 1-Gats bladmontage 1-hendel mengkraan CLASSIC CLEAN  
 1-Gats bladmontage warm of koud TOP CLEAN  
 1-Gats bladmontage warm of koud CLASSIC CLEAN  
 1-Gats bladmontage 2-greeps mengkraan TOP CLEAN  
 1-Gats bladmontage 2-greeps mengkraan CLASSIC CLEAN

5  
6  
5  
6  
5  
6



2-Gats bladmontage 1-hendel mengkraan TOP CLEAN  
 2-Gats bladmontage 1-hendel mengkraan CLASSIC CLEAN  
 2-Gats bladmontage 2-greeps mengkraan TOP CLEAN  
 2-Gats bladmontage 2-greeps mengkraan CLASSIC CLEAN  
 2-Gats bladmontage 2-greeps mengkraan mengblok recht  
 TOP CLEAN  
 2-Gats bladmontage 2-greeps mengkraan mengblok recht  
 CLASSIC CLEAN

7  
8  
7  
8  
9  
10



2-Gats bladmontage 2-greeps mengkraan laag model  
 TOP CLEAN  
 2-Gats bladmontage 2-greeps mengkraan laag model  
 CLASSIC CLEAN  
 2-Gats bladmontage met thermostaatkraan TOP CLEAN  
 2-Gats bladmontage met thermostaatkraan CLASSIC CLEAN

11  
12  
11  
12



Wandmontage 1-handel mengkraan TOP CLEAN  
 Wandmontage 1-handel mengkraan CLASSIC CLEAN  
 Wandmontage 2 greeps mengkraan TOP CLEAN  
 Wandmontage 2 greeps mengkraan CLASSIC CLEAN

13  
14  
13  
14



Wandmontage met thermostaatkraan TOP CLEAN  
 Wandmontage met thermostaatkraan CLASSIC CLEAN

15  
16



COMFORT CLEAN

17



SMART CLEAN

18





TOP CLEAN 1-GATS BLADMONTAGE

TOP CLEAN

1-Gats bladmontage 1-hendelmengkraan  
zonder uitloop

6544.10

artikelnummer	A=mm	H=mm
301-102/000		

bouwhoogte ca. 1.300mm  
tafelboring  $\varnothing$ 30mm

(1)



TOP CLEAN

1-Gats bladmontage 1-hendelmengkraan  
met uitloop

6544.11

artikelnummer	A=mm	H=mm
301-102/220-295	220	295
301-102/150-295	150	295
301-102/270-295	270	295

bouwhoogte ca. 1.300mm  
tafelboring  $\varnothing$ 30mm



TOP CLEAN

1-Gats bladmontage 1-hendel zonder uitloop  
(alleen warm of koud)

6532

artikelnummer	A=mm	H=mm
303-102/000		

bouwhoogte ca. 1.250mm  
tafelboring  $\varnothing$ 22mm

(5)



TOP CLEAN

1-Gats bladmontage 1-hendel met uitloop  
(alleen warm of koud)

6532.02

artikelnummer	A=mm	H=mm
303-102/220-250	220	250
303-102/150-250	150	250
303-102/270-250	270	250

bouwhoogte ca. 1.250mm  
tafelboring  $\varnothing$ 22mm



TOP CLEAN

1-Gats bladmontage 2-greeps mengkraan  
zonder uitloop

6534

artikelnummer	A=mm	H=mm
305-101/000		

(6)



TOP CLEAN

1-Gats bladmontage 2-greeps mengkraan  
met uitloop

6534.02

artikelnummer	A=mm	H=mm
305-102/220-255	220	255
305-102/150-255	150	255
305-102/270-255	270	255



Standaard 12 (22) L/min bij 3 bar en 800mm slang

Alle uitvoeringen zijn ook verkrijgbaar:

- In LEED = 6 (22) L/min.
- Met 1.000mm slang
- In LEED = 6 (22) L/min en met 1.000mm slang

Voor technische tekeningen kijk op onze website of neem contact op met onze verkoop

CLASSIC CLEAN 1-GATS BLADMONTAGE

CLASSIC CLEAN

1-Gats bladmontage 1-hendelmengkraan  
zonder uitloop

6644.10



artikelnummer	A=mm	H=mm
321-102/000		

bouwhoogte ca. 1.250mm  
tafelboring  $\varnothing$ 30mm

(19)

CLASSIC CLEAN

1-Gats bladmontage 1-hendelmengkraan  
met uitloop

6644.11



artikelnummer	A=mm	H=mm
321-102/220-295	220	295
321-102/150-295	150	295
321-102/270-295	270	295

bouwhoogte ca. 1.250mm  
tafelboring  $\varnothing$ 30mm

CLASSIC CLEAN

1-Gats bladmontage 1-hendel zonder uitloop  
(alleen warm of koud)

6632



artikelnummer	A=mm	H=mm
323-102/000		

bouwhoogte ca. 1.200mm  
tafelboring  $\varnothing$ 22mm

(23)

CLASSIC CLEAN

1-Gats bladmontage 1-hendel met uitloop  
(alleen warm of koud)

6632.02



artikelnummer	A=mm	H=mm
323-102/220-250	220	250
323-102/150-250	150	250
323-102/270-250	270	250

bouwhoogte ca. 1.200mm  
tafelboring  $\varnothing$ 22mm

CLASSIC CLEAN

1-Gats bladmontage 2-greeps mengkraan  
zonder uitloop

6634



artikelnummer	A=mm	H=mm
325-101/000		

(24)

CLASSIC CLEAN

1-Gats bladmontage 2-greeps mengkraan  
met uitloop

6634.02



artikelnummer	A=mm	H=mm
325-102/220-255	220	255
325-102/150-255	150	255
325-102/270-255	270	255

Standaard 12 (22) L/min bij 3 bar en 1.000mm slang

Alle uitvoeringen zijn ook verkrijgbaar:

- In LEED = 6 (22) L/min.
- Met 1.250mm slang
- In LEED = 6 (22) L/min en met 1.250mm slang

Voor technische tekeningen kijk op onze website of neem contact op met onze verkoop

TOP CLEAN 2-GATS BLADMONTAGE

TOP CLEAN

2-Gats bladmontage 1-hendelmengkraan  
zonder uitloop

6545.10

artikelnummer	A=mm	H=mm
301-202/000		

bouwhoogte ca. 1.300mm  
tafelboring 2 x Ø22mm

(2)



TOP CLEAN

2-Gats bladmontage 1-hendelmengkraan  
met uitloop

6545.11

artikelnummer	A=mm	H=mm
301-202/220-510	220	510
301-202/150-510	150	510
301-202/270-510	270	510

bouwhoogte ca. 1.300mm  
tafelboring 2 x Ø22mm



TOP CLEAN

2-Gats bladmontage 2-greeps mengkraan  
zonder uitloop

6535

artikelnummer	A=mm	H=mm
305-202/000		

bouwhoogte ca. 1.250mm  
tafelboring 2 x Ø23mm

(7)



TOP CLEAN

2-Gats bladmontage 2-greeps mengkraan  
met uitloop

6536

artikelnummer	A=mm	H=mm
305-202/220-285	220	285
305-202/150-285	150	285
305-202/270-285	270	285

bouwhoogte ca. 1.250mm  
tafelboring 2 x Ø23mm



TOP CLEAN

2-Gats bladmontage 2-greeps mengkraan  
met uitloop

6539

artikelnummer	A=mm	H=mm
305-202/220-440	220	440
305-202/150-440	150	440
305-202/270-440	270	440

bouwhoogte ca. 1.250mm  
tafelboring 2 x Ø23mm

(8)



2-Gats bladmodellen zijn ook verkrijgbaar met apparaten aansluiting

Standaard 12 (22) L/min bij 3 bar en 800mm slang

Alle uitvoeringen zijn ook verkrijgbaar:

- In LEED = 6 (22) L/min.
- Met 1.000mm slang
- In LEED = 6 (22) L/min en met 1.000mm slang

Voor technische tekeningen kijk op onze website of neem contact op met onze verkoop





**CLASSIC CLEAN**

**2-Gats bladmontage 1-hendelmengkraan  
zonder uitloop**

6645.10

artikelnummer	A=mm	H=mm
321-202/000		

bouwhoogte ca. 1.250mm  
tafelboring 2 x 22mm

(20)



**CLASSIC CLEAN**

**2-Gats bladmontage 1-hendelmengkraan  
met uitloop**

6645.11

artikelnummer	A=mm	H=mm
321-202/220-510	220	510
321-202/150-510	150	510
321-202/270-510	270	510

bouwhoogte ca. 1.250mm  
tafelboring 2 x 22mm



**CLASSIC CLEAN**

**2-Gats bladmontage 2-greeps mengkraan  
zonder uitloop**

6635

artikelnummer	A=mm	H=mm
325-202/000		

bouwhoogte ca. 1.150mm  
tafelboring 2 x Ø22mm

(25)



**CLASSIC CLEAN**

**2-Gats bladmontage 2-greeps mengkraan  
met uitloop**

6636

artikelnummer	A=mm	H=mm
325-202/220-285	220	285
325-202/150-285	150	285
325-202/270-285	270	285

bouwhoogte ca. 1.150mm  
tafelboring 2 x Ø22mm



**CLASSIC CLEAN**

**2-Gats bladmontage 2-greeps mengkraan  
met uitloop**

6639

artikelnummer	A=mm	H=mm
325-202/220-440	220	440
325-202/150-440	150	440
325-202/270-440	270	440

bouwhoogte ca. 1.150mm  
tafelboring 2 x Ø22mm

(26)



2-Gats bladmodellen zijn ook verkrijgbaar met apparaten aansluiting

Standaard 12 (22) L/min bij 3 bar en 1000mm slang

Alle uitvoeringen zijn ook verkrijgbaar:

- In LEED = 6 (22) L/min.
- Met 1.250mm slang
- In LEED = 6 (22) L/min en met 1.250mm slang

Voor technische tekeningen kijk op onze website of neem contact op met onze verkoop



**TOP CLEAN**

**2-Gats bladmontage 2-greeps mengkraan  
zonder uitloop**

6535

artikelnummer	A=mm	H=mm
305-202/02/000		

bouwhoogte ca. 1.250mm  
tafelboring 2 x Ø23mm



(9)

**TOP CLEAN**

**2-Gats bladmontage 2-greeps mengkraan  
met uitloop**

6536

artikelnummer	A=mm	H=mm
305-202/02/220-275	220	275
305-202/02/150-275	150	275
305-202/02/270-275	270	275

bouwhoogte ca. 1.250mm  
tafelboring 2 x Ø23mm



**TOP CLEAN**

**2-Gats bladmontage 2-greeps mengkraan  
met uitloop**

6539

artikelnummer	A=mm	H=mm
305-202/02/220-430	220	430
305-202/02/150-430	150	430
305-202/02/270-430	270	430

bouwhoogte ca. 1.250mm  
tafelboring 2 x Ø23mm



(10)

2-Gats bladmodellen zijn ook verkrijgbaar met apparaten aansluiting

Standaard 12 (22) L/min bij 3 bar en 800mm slang

Alle uitvoeringen zijn ook verkrijgbaar:

- In LEED = 6 (22) L/min.
- Met 1.000mm slang
- In LEED = 6 (22) L/min en met 1.000mm slang

Voor technische tekeningen kijk op onze website of neem contact op met onze verkoop



**CLASSIC CLEAN**

**2-Gats bladmontage 2-greeps mengkraan  
zonder uitloop**

6635

artikelnummer	A=mm	H=mm
325-202/02/000		

bouwhoogte ca. 1.100mm  
tafelboring 2 x Ø22mm

(27)



**CLASSIC CLEAN**

**2-Gats bladmontage 2-greeps mengkraan  
met uitloop**

6636

artikelnummer	A=mm	H=mm
325-202/02/220-275	220	275
325-202/02/150-275	150	275
325-202/02/270-275	270	275

bouwhoogte ca. 1.100mm  
tafelboring 2 x Ø22mm



**CLASSIC CLEAN**

**2-Gats bladmontage 2-greeps mengkraan  
met uitloop**

6639

artikelnummer	A=mm	H=mm
325-202/02/220-430	220	430
325-202/02/150-430	150	430
325-202/02/270-430	270	430

bouwhoogte ca. 1.100mm  
tafelboring 2 x Ø23mm

(28)



2-Gats bladmodellen zijn ook verkrijgbaar met apparaten aansluiting

Standaard 12 (22) L/min bij 3 bar en 1.000mm slang

Alle uitvoeringen zijn ook verkrijgbaar:

-In LEED = 6 (22) L/min.

-Met 1.250mm slang

-In LEED = 6 (22) L/min en met 1.250mm slang



Voor technische tekeningen kijk op onze website of neem contact op met onze verkoop

TOP CLEAN

2-Gats bladmontage 2-greeps mengkraan  
zonder uitloop

6541

artikelnummer	A=mm	H=mm
305-204/000		

bouwhoogte ca. 1.300mm  
tafelboring 2 x Ø23mm

(11)



TOP CLEAN

2-Gats bladmontage 2-greeps mengkraan  
met uitloop

6541.02

artikelnummer	A=mm	H=mm
305-204/220-245	220	245
305-204/150-245	150	245
305-204/270-245	270	245

bouwhoogte ca. 1.300mm  
tafelboring 2 x Ø23mm



TOP CLEAN

2-Gats bladmontage 2-greeps mengkraan  
zonder uitloop

6541

artikelnummer	A=mm	H=mm
305-204/02/000		

bouwhoogte ca. 1.300mm  
tafelboring 2 x Ø23mm

(12)



TOP CLEAN

2-Gats bladmontage 2-greeps mengkraan  
met uitloop

6541.02

artikelnummer	A=mm	H=mm
305-204/02/220-235	220	235
305-204/02/150-235	150	235
305-204/02/270-235	270	235

bouwhoogte ca. 1.300mm  
tafelboring 2 x Ø23mm



TOP CLEAN

2-Gats bladmontage met thermostaatkraan  
zonder uitloop

artikelnummer	A=mm	H=mm
309-202/000		

(17)

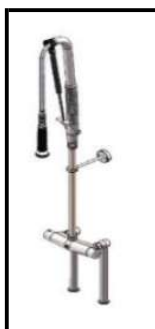

TOP CLEAN

2-Gats bladmontage met thermostaatkraan  
met uitloop

6446

artikelnummer	A=mm	H=mm
309-202/220-490	220	490
309-202/150-490	150	490
309-202/270-490	270	490



2-Gats bladmodellen zijn ook verkrijgbaar met apparaten aansluiting

Standaard 12 (22) L/min bij 3 bar en 800mm slang

Alle uitvoeringen zijn ook verkrijgbaar:

- In LEED = 6 (22) L/min.
- Met 1.000mm slang
- In LEED = 6 (22) L/min en met 1.000mm slang

Voor technische tekeningen kijk op onze website of neem contact op met onze verkoop



CLASSIC CLEAN

2-Gats bladmontage 2-greeps mengkraan  
zonder uitloop

6641

artikelnummer	A=mm	H=mm
325-204/000		

bouwhoogte ca. 1.200mm  
tafelboring 2 x  $\varnothing$ 22mm

(29)



CLASSIC CLEAN

2-Gats bladmontage 2-greeps mengkraan  
met uitloop

6641.02

artikelnummer	A=mm	H=mm
325-204/220-245	220	245
325-204/150-245	150	245
325-204/270-245	270	245

bouwhoogte ca. 1.200mm  
tafelboring 2 x  $\varnothing$ 22mm



CLASSIC CLEAN

2-Gats bladmontage 2-greeps mengkraan  
zonder uitloop

6641

artikelnummer	A=mm	H=mm
325-204/02/000		

bouwhoogte ca. 1.200mm  
tafelboring 2 x  $\varnothing$ 23mm

(30)



CLASSIC CLEAN

2-Gats bladmontage 2-greeps mengkraan  
met uitloop

6641.02

artikelnummer	A=mm	H=mm
325-204/02/220-235	220	235
325-204/02/150-235	150	235
325-204/02/270-235	270	235

bouwhoogte ca. 1.200mm  
tafelboring 2 x  $\varnothing$ 23mm



CLASSIC CLEAN

2-Gats bladmontage met thermostaatkraan  
zonder uitloop

artikelnummer	A=mm	H=mm
329-202/000		

(35)



CLASSIC CLEAN

2-Gats bladmontage met thermostaatkraan  
met uitloop

6436

artikelnummer	A=mm	H=mm
329-202/220-490	220	490
329-202/150-490	150	490
329-202/270-490	270	490



2-Gats bladmodellen zijn ook verkrijgbaar met apparaten aansluiting

Standaard 12 (22) L/min bij 3 bar en 1.000mm slang

Alle uitvoeringen zijn ook verkrijgbaar:

- In LEED = 6 (22) L/min.
- Met 1.250mm slang
- In LEED = 6 (22) L/min en met 1.250mm slang

Voor technische tekeningen kijk op onze website of neem contact op met onze verkoop





**TOP CLEAN**  
2-Gats wandmontage 1-hendelmengkraan  
zonder uitloop

6547.10

artikelnummer	A=mm	H=mm
302-202/000		

bouwhoogte ca. 1.050mm  
aansluiting 2 x 1/2" afstand 150mm

(4)



**TOP CLEAN**  
2-Gats wandmontage 1-hendelmengkraan  
met uitloop

6547.11

artikelnummer	A=mm	H=mm
302-202/220-215	220	215
302-202/150-215	150	215
302-202/270-215	270	215

bouwhoogte ca. 1.050mm  
aansluiting 2 x 1/2" afstand 150mm



**TOP CLEAN**  
Wandmontage 2-greeps mengkraan  
zonder uitloop

6537

artikelnummer	A=mm	H=mm
306-202/000		

bouwhoogte ca. 1.050mm  
aansluiting 2 x 1/2" afstand 150mm

(15)

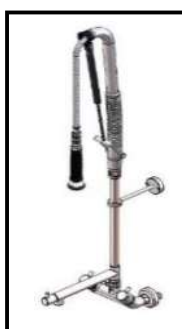

**TOP CLEAN**  
Wandmontage 2-greeps mengkraan  
met uitloop

6537.02

artikelnummer	A=mm	H=mm
306-202/220-060	220	060
306-202/150-060	150	060
306-202/270-060	270	060

bouwhoogte ca. 1.050mm  
aansluiting 2 x 1/2" afstand 150mm



**TOP CLEAN**  
Wandmontage 2-greeps mengkraan  
zonder uitloop

6537

artikelnummer	A=mm	H=mm
306-202/02/000		

bouwhoogte ca. 1.050mm  
aansluiting 2 x 1/2" afstand 150mm

(16)



**TOP CLEAN**  
Wandmontage 2-greeps mengkraan  
met uitloop

6537.02

artikelnummer	A=mm	H=mm
306-202/02/220-050	220	050
306-202/02/150-050	150	050
306-202/02/270-050	270	050

Standaard 12 (22) L/min bij 3 bar en 800mm slang

Alle uitvoeringen zijn ook verkrijgbaar:

- In LEED = 6 (22) L/min.
- Met 1.000mm slang
- In LEED = 6 (22) L/min en met 1.000mm slang

Voor technische tekeningen kijk op onze website of neem contact op met onze verkoop



**CLASSIC CLEAN**  
**2-Gats wandmontage 1-hendelmengkraan**  
**zonder uitloop**  
 6647.10



artikelnummer	A=mm	H=mm
322-202/000		

bouwhoogte ca. 950mm  
 aansluiting 2 x 1/2" afstand 150mm

(22)

**CLASSIC CLEAN**  
**2-Gats wandmontage 1-hendelmengkraan**  
**met uitloop**  
 6647.11



artikelnummer	A=mm	H=mm
322-202/220-215	220	215
322-202/150-215	150	215
322-202/270-215	270	215

bouwhoogte ca. 950mm  
 aansluiting 2 x 1/2" afstand 150mm

**CLASSIC CLEAN**  
**Wandmontage 2-greeps mengkraan**  
**zonder uitloop**  
 6637



artikelnummer	A=mm	H=mm
326-202/000		

bouwhoogte ca. 900mm  
 aansluiting 2 x 1/2" afstand 150mm

(33)

**CLASSIC CLEAN**  
**Wandmontage 2-greeps mengkraan**  
**met uitloop**  
 6637.02



artikelnummer	A=mm	H=mm
326-202/220-060	220	060
326-202/150-060	150	060
326-202/270-060	270	060

bouwhoogte ca. 900mm  
 aansluiting 2 x 1/2" afstand 150mm

**CLASSIC CLEAN**  
**Wandmontage 2-greeps mengkraan**  
**zonder uitloop**  
 6637



artikelnummer	A=mm	H=mm
326-202/02/000		

bouwhoogte ca. 900mm  
 aansluiting 2 x 1/2" afstand 150mm

(34)

**CLASSIC CLEAN**  
**Wandmontage 2-greeps mengkraan**  
**met uitloop**  
 6637.02



artikelnummer	A=mm	H=mm
326-202/02/220-050	220	050
326-202/02/150-050	150	050
326-202/02/270-050	270	050

bouwhoogte ca. 900mm  
 aansluiting 2 x 1/2" afstand 150mm

Standaard 12 (22) L/min bij 3 bar en 1.000mm slang

Alle uitvoeringen zijn ook verkrijgbaar:

- In LEED = 6 (22) L/min.
- Met 1.250mm slang
- In LEED = 6 (22) L/min en met 1.250mm slang

Voor technische tekeningen kijk op onze website of neem contact op met onze verkoop



(18)

**TOP CLEAN**  
**Wandmontage met thermostaatkraan**  
**zonder uitloop**

6448

artikelnummer	A=mm	H=mm
310-202/000		



**TOP CLEAN**  
**Wandmontage met thermostaatkraan**  
**met uitloop**

6448

artikelnummer	A=mm	H=mm
310-202/220-490	220	490
310-202/150-490	150	490
310-202/270-490	270	490

Standaard 12 (22) L/min bij 3 bar en 800mm slang

Alle uitvoeringen zijn ook verkrijgbaar:

-In LEED = 6 (22) L/min.

-Met 1.000mm slang

-In LEED = 6 (22) L/min en met 1.000mm slang

Voor technische tekeningen kijk op onze website of neem contact op met onze verkoop



(36)

**CLASSIC CLEAN**  
**Wandmontage met thermostaatkraan**  
**zonder uitloop**

artikelnummer	A=mm	H=mm
330-202/000		



**CLASSIC CLEAN**  
**Wandmontage met thermostaatkraan**  
**met uitloop**

6438

artikelnummer	A=mm	H=mm
330-202/220-200	220	200
330-202/150-200	150	200
330-202/270-200	270	200

Standaard 12 (22) L/min bij 3 bar en 1.000mm slang

Alle uitvoeringen zijn ook verkrijgbaar:

- In LEED = 6 (22) L/min.
- Met 1.250mm slang
- In LEED = 6 (22) L/min en met 1.250mm slang

Voor technische tekeningen kijk op onze website of neem contact op met onze verkoop

## COMFORT CLEAN

1-Gats bladmontage met 1-hendel mengblok  
lage bouwhoogte

6450

artikelnummer	A=mm	H=mm
361-101/230-125	230	125



## COMFORT CLEAN

Wandmodel met 1-hendel mengblok  
lage bouwhoogte

6454

artikelnummer	A=mm	H=mm
362-201/230-050	230	050



## COMFORT CLEAN

1-Gats bladmontage met 1-hendel mengblok  
lage bouwhoogte (lage druk)

6450.91

artikelnummer	A=mm	H=mm
363-101/230-125	230	125



(39)

Standaard 10 L/min bij 3 bar

Voor technische tekeningen kijk op onze website of neem contact op met onze verkoop

SMART CLEAN

1-Gats bladmodel met 1-hendel mengkraan



6523

artikelnummer	A=mm	H=mm
341-102/200-225	200	225
341-102/250-225	250	225
341-102/300-225	300	225

(37)

SMART CLEAN

Wandmontage met 1-hendel mengkraan



6527

artikelnummer	A=mm	H=mm
342-202/200-150	200	150
342-202/250-150	250	150
342-202/300-150	300	150

SMART CLEAN

2-Gats bladmodel met 2-greeps mengkraan



6525

artikelnummer	A=mm	H=mm
345-204/200-175	200	175
345-204/250-175	250	175
345-204/300-175	300	175

(38)

SMART CLEAN

Wandmontage met 2-greeps mengkraan



6529

artikelnummer	A=mm	H=mm
346-202/200-140	200	140
346-202/250-140	250	140
346-202/300-140	300	140

SMART CLEAN

2-Gats bladmodel met 2-greeps mengkraan



artikelnummer	A=mm	H=mm
345-204/02/200-165	200	165
345-204/02/250-165	250	165
345-204/02/300-165	300	165

(39)

SMART CLEAN

Wandmontage met 2-greeps mengkraan



artikelnummer	A=mm	H=mm
346-202/02/200-135	200	135
346-202/02/250-135	250	135
346-202/02/300-135	300	135

**Bouwhoogte 770mm**

Standaard 12 (22) L/min bij 3 bar en 800mm slang

Alle uitvoeringen zijn ook verkrijgbaar:

-In LEED = 6 (22) L/min.

Voor technische tekeningen kijk op onze website of neem contact op met onze verkoop



# Kranen 1/2"



MENGKRANEN 1/2"

Omschrijving

blz



1-Hendelmengkranen 1/2" 1-gats	21
1-Hendelmengkranen 1/2" 1-gats op zuil 235mm	22
1-Hendelmengkranen 1/2" 1-gats op zuil 335mm	22



1-Hendelmengkranen 1/2" 2-gats	23
1-Hendelmengkranen 1/2" 2-gats op zuilen 100mm	23
1-Hendelmengkranen 3/4" 2-gats op zuilen 200mm	24
1-Hendelmengkranen 3/4" 2-gats op zuilen 300mm	24



1-Hendel wandmengkranen 1/2" uitloop boven <b>greep boven of onder</b>	25
---	----



1-Hendel wandmengkranen 1/2" uitloop onder <b>greep boven of onder</b>	26
---	----



2-Greeps mengkranen 1/2" 2-gats	27
2-Greeps mengkranen 1/2" 2-gats op zuilen 90 en 190mm	28
2-Greeps mengkranen 1/2" 2-gats op zuilen 290 en 390mm	29



2-Greeps mengkranen 1/2" 2-gats	30
2-Greeps mengkranen 1/2" 2-gats op zuilen 90 en 190mm	31
2-Greeps mengkranen 1/2" 2-gats op zuilen 290 en 390mm	32



2-Greeps wandmengkranen 1/2" uitloop boven <b>greep boven of onder</b>	33
---	----



2-Greeps wandmengkranen 1/2" uitloop onder <b>greep boven of onder</b>	34
---	----



2-Greeps wandmengkranen 1/2" <b>uitloop boven grepen boven</b>	35
<b>uitloop onder grepen onder</b>	35



vlakke uitloop



Dubbele zwenkuitloop



Vlakke uitloop met blokkering



Dubbele zwenkuitloop met blokkering

## 1-HENDEL MENGKRANEN 1/2" 1-GATS

### 1-Hendelmengkranen 1/2" 1-gats met HU uitloop 23 l/min

6460.90/A+H



artikelnummer	A=mm	H=mm
201-101/200-250	200	250
201-101/250-200	250	200
201-101/250-250	250	250
201-101/300-200	300	200
201-101/300-250	300	250
201-101/350-250	350	250

6490.91/A+H

lage druk (20 l/min)		
artikelnummer	A=mm	H=mm
203-101/200-200	200	200
203-101/300-250	300	250
203-101/350-250	350	250

(12)

### 1-Hendelmengkranen 1/2" 1-gats met vlakke uitloop 23 l/min



artikelnummer	A=mm	H=mm
201-111/200-110	200	110
201-111/300-110	300	110
201-111/450-110	450	110

### 1-Hendelmengkranen 1/2" 1-gats met dubbele zwenkuitloop 23 l/min



artikelnummer	A=mm	H=mm
201-111/200+200-180	200+200	180
201-111/400+300-180	400+300	180
201-111/400+400-180	400+400	180

### 1-Hendelmengkranen 1/2" 1-gats met vlakke uitloop met blokkering 23 l/min



artikelnummer	A=mm	H=mm
201-121/220-125	220	125
201-121/370-125	370	125
201-121/470-125	470	125

### 1-Hendelmengkranen 1/2" 1-gats met dubbele zwenkuitloop met blokkering 23 l/min



artikelnummer	A=mm	H=mm
201-121/300+220-195	300+220	195
201-121/400+320-195	400+320	195
201-121/400+370-195	400+370	195

Meerdere uitvoeringen zijn leverbaar (in lengte uitloop en hoogte)

Voor technische tekeningen kijk op onze website of neem contact op met onze verkoop

## 1-HENDEL MENGKRANEN 1/2" 1-GATS OP ZUIL

### 1-Hendelmengkranen 1/2" 1-gats met HU uitloop 23 l/min op zuil

6460.90/A+H

**Op zuil 235mm**



artikelnummer	A=mm	H=mm
201-101/200-300	200	300
201-101/250-300	250	300
201-101/300-300	300	300
201-101/350-350	350	350

6460.90/A+H

**Op zuil 335mm**

artikelnummer	A=mm	H=mm
201-101/200-450	200	450
201-101/250-400	250	400
201-101/250-450	250	450
201-101/250-500	250	500
201-101/300-450	300	450
201-101/300-500	300	500

### 1-Hendelmengkranen 1/2" 1-gats met vlakke uitloop 23 l/min

**Op zuil 235mm**



artikelnummer	A=mm	H=mm
201-111/200-210	200	210
201-111/350-210	350	210
201-111/450-210	450	210

**Op zuil 335mm**

artikelnummer	A=mm	H=mm
201-111/200-310	200	310
201-111/350-310	350	310
201-111/450-310	450	310

### 1-Hendelmengkranen 1/2" 1-gats met dubbele zwenkuitloop 23 l/min

**Op zuil 235mm**



artikelnummer	A=mm	H=mm
201-111/200+200-280	200+200	280
201-111/400+300-280	400+300	280
201-111/400+400-280	400+400	280

**Op zuil 335mm**

artikelnummer	A=mm	H=mm
201-111/200+200-380	200+200	380
201-111/400+300-380	400+300	380
201-111/400+400-380	400+400	380

### 1-Hendelmengkranen 1/2" 1-gats met vlakke uitloop met blokkering 23 l/min

**Op zuil 235mm**



artikelnummer	A=mm	H=mm
201-121/220-225	220	225
201-121/420-225	420	225
201-121/470-225	470	225

**Op zuil 335mm**

artikelnummer	A=mm	H=mm
201-121/220-325	220	325
201-121/420-325	420	325
201-121/470-325	470	325

### 1-Hendelmengkranen 1/2" 1-gats met dubbele zwenkuitloop met blokkering 23 l/min

**Op zuil 235mm**



artikelnummer	A=mm	H=mm
201-121/300+220-295	300+220	295
201-121/400+320-295	400+320	295
201-121/400+370-295	400+370	295

**Op zuil 335mm**

artikelnummer	A=mm	H=mm
201-121/300+220-395	300+220	395
201-121/400+320-395	400+320	395
201-121/400+370-395	400+370	395

Meerdere uitvoeringen zijn leverbaar (in lengte uitloop en hoogte)

Voor technische tekeningen kijk op onze website of neem contact op met onze verkoop

## 1-HENDELMENSKRANEN 1/2" 2-GATS OP ZUILEN

### 1-Hendelmengkranen 1/2" 2-gats met HU uitloop 23 l/min



artikelnummer	A=mm	H=mm
201-201/260-210	260	210
201-201/360-260	360	260
201-201/410-260	410	260

### Op zuilen 100mm

artikelnummer	A=mm	H=mm
201-201/260-310	260	310
201-201/360-360	360	360
201-201/410-360	410	360

### 1-Hendelmengkranen 1/2" 2-gats met vlakke uitloop 23 l/min



artikelnummer	A=mm	H=mm
201-211/260-120	260	120
201-211/410-120	410	120
201-211/510-120	510	120

### Op zuilen 100mm

artikelnummer	A=mm	H=mm
201-211/260-220	260	220
201-211/410-220	410	220
201-211/510-220	510	220

### 1-Hendelmengkranen 1/2" 2-gats met dubbele zwenkuitloop 23 l/min



artikelnummer	A=mm	H=mm
201-211/260+200-190	260+200	190
201-211/360+300-190	360+300	190
201-211/460+400-190	460+400	190

### Op zuilen 100mm

artikelnummer	A=mm	H=mm
201-211/260+200-290	260+200	290
201-211/360+300-290	360+300	290
201-211/460+400-290	460+400	290

### 1-Hendelmengkranen 1/2" 2-gats met vlakke uitloop met blokkering 23 l/min



artikelnummer	A=mm	H=mm
201-221/280-135	280	135
201-221/430-135	430	135
201-221/530-135	530	135

### Op zuilen 100mm

artikelnummer	A=mm	H=mm
201-221/280-235	280	235
201-221/430-235	430	235
201-221/530-235	530	235

### 1-Hendelmengkranen 1/2" 2-gats met dubbele zwenkuitloop met blokkering 23 l/min



artikelnummer	A=mm	H=mm
201-221/360+220-205	360+220	205
201-221/460+320-205	460+320	205
201-221/460+370-205	460+370	205

### Op zuilen 100mm

artikelnummer	A=mm	H=mm
201-221/360+220-305	360+220	305
201-221/460+320-305	460+320	305
201-221/460+370-305	460+370	305

Meerdere uitvoeringen zijn leverbaar (in lengte uitloop en hoogte)

Voor technische tekeningen kijk op onze website of neem contact op met onze verkoop

## 1-HENDELMENSKRANEN 1/2" 2-GATS OP ZUILEN

### 1-Hendelmengkranen 1/2" 2-gats met HU uitloop 23 l/min



#### Op zuilen 200mm

artikelnummer	A=mm	H=mm
201-201/260-410	260	410
201-201/360-410	360	410
201-201/410-460	410	460

#### Op zuilen 300mm

artikelnummer	A=mm	H=mm
201-201/260-510	260	510
201-201/360-510	360	510
201-201/410-610	410	610

### 1-Hendelmengkranen 1/2" 2-gats met vlakke uitloop 23 l/min



#### Op zuilen 200mm

artikelnummer	A=mm	H=mm
201-211/260-320	260	320
201-211/410-320	410	320
201-211/510-320	510	320

#### Op zuilen 300mm

artikelnummer	A=mm	H=mm
201-211/260-420	260	420
201-211/410-420	410	420
201-211/510-420	510	420

### 1-Hendelmengkranen 1/2" 2-gats met dubbele zwenkuitloop 23 l/min



#### Op zuilen 200mm

artikelnummer	A=mm	H=mm
201-211/260+200-390	260+200	390
201-211/360+300-390	360+300	390
201-211/460+400-390	460+400	390

#### Op zuilen 300mm

artikelnummer	A=mm	H=mm
201-211/260+200-490	260+200	490
201-211/360+300-490	360+300	490
201-211/460+400-490	460+400	490

### 1-Hendelmengkranen 1/2" 2-gats met vlakke uitloop met blokkering 23 l/min



#### Op zuilen 200mm

artikelnummer	A=mm	H=mm
201-221/280-335	280	335
201-221/430-335	430	335
201-221/530-335	530	335

#### Op zuilen 300mm

artikelnummer	A=mm	H=mm
201-221/280-435	280	435
201-221/430-435	430	435
201-221/530-435	530	435

### 1-Hendelmengkranen 1/2" 2-gats met dubbele zwenkuitloop met blokkering 23 l/min



#### Op zuilen 200mm

artikelnummer	A=mm	H=mm
201-221/360+220-405	360+220	405
201-221/460+320-405	460+320	405
201-221/460+370-405	460+370	405

#### Op zuilen 300mm

artikelnummer	A=mm	H=mm
201-221/360+220-505	360+220	505
201-221/460+320-505	460+320	505
201-221/460+370-505	460+370	505

Meerdere uitvoeringen zijn leverbaar (in lengte uitloop en hoogte)

Voor technische tekeningen kijk op onze website of neem contact op met onze verkoop

## 1-HENDEL WANDMENGKRANEN 1/2" UITLOOP BOVEN

### 1-Hendel mengkranen wandmontage 1/2" met HU uitloop 23 l/min

2462.20/A+H

**Greep boven**



artikelnummer	A=mm	H=mm
202-201/200-120	200	120
202-201/250-170	250	170
202-201/250-220	250	220
202-201/350-120	350	120
202-201/350-220	350	220

2462.20/A+H

**Greep onder**

artikelnummer	A=mm	H=mm
202-205/200-120	200	120
202-205/250-170	250	170
202-205/250-220	250	220
202-205/300-170	300	170
202-205/350-220	350	220

### 1-Hendel mengkranen wandmontage 1/2" met vlakke uitloop 23 l/min

**Greep boven**



artikelnummer	A=mm	H=mm
202-211/200-030	200	030
202-211/350-030	350	030
202-211/450-030	450	030

**Greep onder**

artikelnummer	A=mm	H=mm
202-215/200-030	200	030
202-215/350-030	350	030
202-215/450-030	450	030

### 1-Hendel mengkranen wandmontage 1/2" met dubbele zwenkuitloop 23 l/min

**Greep boven**



artikelnummer	A=mm	H=mm
202-211/200+200-100	200+200	100
202-211/300+300-100	300+300	100
202-211/400+400-100	400+400	100

**Greep onder**

artikelnummer	A=mm	H=mm
202-215/200+200-100	200+200	100
202-215/300+300-100	300+300	100
202-215/400+400-100	400+400	100

### 1-Hendel mengkranen wandmontage 1/2" met vlakke uitloop met blokkering 23 l/min

**Greep boven**



artikelnummer	A=mm	H=mm
202-221/220-045	220	045
202-221/370-045	370	045
202-221/470-045	470	045

**Greep onder**

artikelnummer	A=mm	H=mm
202-225/220-045	220	045
202-225/370-045	370	045
202-225/470-045	470	045

### 1-Hendel mengkranen wandmontage 1/2" met dubbele zwenkuitloop met blokkering 23 l/min

**Greep boven**



artikelnummer	A=mm	H=mm
202-221/300+220-115	300+220	115
202-221/400+320-115	400+320	115
202-221/400+370-115	400+370	115

**Greep onder**

artikelnummer	A=mm	H=mm
202-225/300+220-115	300+220	115
202-225/400+320-115	400+320	115
202-225/400+370-115	400+370	115

Meerdere uitvoeringen zijn leverbaar (in lengte uitloop en hoogte)

Voor technische tekeningen kijk op onze website of neem contact op met onze verkoop



## 1-HENDEL WANDMENGKRANEN 1/2" UITLOOP ONDER

### 1-Hendel mengkranen wandmontage 1/2" met S-uitloop onder 23 l/min

2463.20/A+H

**Greep boven**



artikelnummer	A=mm	H=mm
202-207/200-160	200	160
202-207/300-160	300	160
202-207/400-160	400	160
202-207/450-160	450	160

2463.20/A+H

**Greep onder**

artikelnummer	A=mm	H=mm
202-203/200-160	200	160
202-203/250-160	250	160
202-203/300-160	300	160
202-203/400-160	400	160
202-203/450-160	450	160

### 1-Hendel mengkranen wandmontage 1/2" met dubbele zwenkuitloop onder 23 l/min

**Greep boven**



artikelnummer	A=mm	H=mm
202-217/200-125	200	125
202-217/350-125	350	125
202-217/450-125	450	125

**Greep onder**

artikelnummer	A=mm	H=mm
202-213/200-125	200	125
202-213/300-125	300	125
202-213/350-125	350	125
202-213/450-125	450	125

### 1-Hendel mengkranen wandmontage 1/2" met vlakke onder uitloop met blokkering 23 l/min

**Greep boven**



artikelnummer	A=mm	H=mm
202-217/300+200-055	300+200	055
202-217/400+300-055	400+300	055

**Greep onder**

artikelnummer	A=mm	H=mm
202-213/300+200-055	300+200	055
202-213/400+300-055	400+300	055

### 1-Hendel mengkranen wandmontage 1/2" met vlakke onder uitloop met blokkering 23 l/min

**Greep boven**



artikelnummer	A=mm	H=mm
202-227/220-110	220	110
202-227/320-110	320	110
202-227/470-110	470	110

**Greep onder**

artikelnummer	A=mm	H=mm
202-223/220-110	220	110
202-223/320-110	320	110
202-223/470-110	470	110

### 1-Hendel mengkranen wandmontage 1/2" met dubbele zwenkuitloop onder met blokkering 23 l/min

**Greep boven**



artikelnummer	A=mm	H=mm
202-227/300+220-040	300+220	040
202-227/400+220-040	400+220	040
202-227/400+270-040	400+270	040

**Greep onder**

artikelnummer	A=mm	H=mm
202-223/300+220-040	300+220	040
202-223/400+220-040	400+220	040
202-223/400+270-040	400+270	040

Meerdere uitvoeringen zijn leverbaar (in lengte uitloop en hoogte)

Voor technische tekeningen kijk op onze website of neem contact op met onze verkoop

## 2-GREEPS MENGKRANEN 1/2" 2-GATS

### 2-Greeps Mengkranen 1/2" 2-gats met HU uitloop 30 l/min

6925.22/A+H



artikelnummer	A=mm	H=mm
207-203/200-150	200	150
207-203/250-200	250	200
207-203/300-250	300	250
207-203/350-250	350	250

### 2-Greeps Mengkranen 1/2" 2-gats met vlakke uitloop 30 l/min



artikelnummer	A=mm	H=mm
207-213/200-060	200	060
207-213/300-060	300	060
207-213/450-060	450	060

### 2-Greeps Mengkranen 1/2" 2-gats met dubbele zwenkuitloop 30 l/min



artikelnummer	A=mm	H=mm
207-213/200+200-130	200+200	130
207-213/300+300-130	300+300	130
207-213/400+400-130	400+400	130

### 2-Greeps Mengkranen 1/2" 2-gats met vlakke uitloop met blokkering 30 l/min



artikelnummer	A=mm	H=mm
207-223/220-075	220	075
207-223/370-075	370	075
207-223/470-075	470	075

### 2-Greeps Mengkraan 1/2" 2-gats met dubbele zwenkuitloop met blokkering 30 l/min



artikelnummer	A=mm	H=mm
207-223/300+220-145	300+220	145
207-223/400+320-145	400+320	145
207-223/400+370-145	400+370	145

Meerdere uitvoeringen zijn leverbaar (in lengte uitloop en hoogte)

Voor technische tekeningen kijk op onze website of neem contact op met onze verkoop

## 2-GREEPS MENGKRANEN 1/2" 2-GATS OP ZUILEN

### 2-Greeps Zuilmengkranen 1/2" 2-gats met HU uitloop 30 l/min

6925.22/A+H

**Op zuilen 90mm**



artikelnummer	A=mm	H=mm
207-201/200-245	200	245
207-201/250-245	250	245
207-201/300-295	300	295
207-201/350-295	350	295

6925.22/A+H

**Op zuilen 190mm**

artikelnummer	A=mm	H=mm
207-201/200-345	200	345
207-201/250-395	250	395
207-201/300-395	300	395
207-201/350-395	350	395

### 2-Greeps Zuilmengkranen 1/2" 2-gats met vlakke uitloop 30 l/min

**Op zuilen 90mm**



artikelnummer	A=mm	H=mm
207-211/200-155	200	155
207-211/300-155	300	155
207-211/450-155	450	155

**Op zuilen 190mm**

artikelnummer	A=mm	H=mm
207-211/200-255	200	255
207-211/300-255	300	255
207-211/450-255	450	255

### 2-Greeps Zuilmengkranen 1/2" 2-gats met dubbele zwenkuitloop 30 l/min

**Op zuilen 90mm**



artikelnummer	A=mm	H=mm
207-211/200+200-225	200+200	225
207-211/300+300-225	300+300	225
207-211/400+400-225	400+400	225

**Op zuilen 190mm**

artikelnummer	A=mm	H=mm
207-211/200+200-325	200+200	325
207-211/300+300-325	300+300	325
207-211/400+400-325	400+400	325

### 2-Greeps Zuilmengkranen 1/2" 2-gats met vlakke uitloop met blokkering 30 l/min

**Op zuilen 90mm**



artikelnummer	A=mm	H=mm
207-221/220-170	220	170
207-221/370-170	370	170
207-221/470-170	470	170

**Op zuilen 190mm**

artikelnummer	A=mm	H=mm
207-221/220-270	220	270
207-221/370-270	370	270
207-221/470-270	470	270

### 2-Greeps Zuilmengkranen 1/2" 2-gats met dubbele zwenkuitloop met blokkering 30 l/min

**Op zuilen 90mm**



artikelnummer	A=mm	H=mm
207-221/300+220-240	300+220	240
207-221/400+320-240	400+320	240
207-221/400+370-240	400+370	240

**Op zuilen 190mm**

artikelnummer	A=mm	H=mm
207-221/300+220-340	300+220	340
207-221/400+320-340	400+320	340
207-221/400+370-340	400+370	340

Meerdere uitvoeringen zijn leverbaar (in lengte uitloop en hoogte)

Voor technische tekeningen kijk op onze website of neem contact op met onze verkoop

## 2-GREEPS MENGKRANEN 1/2" 2-GATS OP ZUILEN

### 2-Greeps Zuilmengkranen 1/2" 2-gats met HU uitloop 30 l/min

6925.22/+H

**Op zuilen 290mm**



artikelnummer	A=mm	H=mm
207-201/200-445	200	445
207-201/250-495	250	495
207-201/300-495	300	495
207-201/350-495	350	495

6925.22/+H

**Op zuilen 390mm**

artikelnummer	A=mm	H=mm
207-201/200-545	200	545
207-201/250-595	250	595
207-201/300-595	300	595
207-201/350-645	350	645

### 2-Greeps Zuilmengkranen 1/2" 2-gats met vlakke uitloop 30 l/min

**Op zuilen 290mm**



artikelnummer	A=mm	H=mm
207-211/200-355	200	355
207-211/300-355	300	355
207-211/450-355	450	355

**Op zuilen 390mm**

artikelnummer	A=mm	H=mm
207-211/200-455	200	455
207-211/300-455	300	455
207-211/450-455	450	455

### 2-Greeps Zuilmengkranen 1/2" 2-gats met dubbele zwenkuitloop 30 l/min

**Op zuilen 290mm**



artikelnummer	A=mm	H=mm
207-211/200+200-425	200+200	425
207-211/300+300-425	300+300	425
207-211/400+400-425	400+400	425

**Op zuilen 390mm**

artikelnummer	A=mm	H=mm
207-211/200+200-525	200+200	525
207-211/300+300-525	300+300	525
207-211/400+400-525	400+400	525

### 2-Greeps Zuilmengkranen 1/2" 2-gats met vlakke uitloop met blokkering 30 l/min

**Op zuilen 290mm**



artikelnummer	A=mm	H=mm
207-221/220-370	220	370
207-221/320-370	320	370
207-221/470-370	470	370

**Op zuilen 390mm**

artikelnummer	A=mm	H=mm
207-221/220-470	220	470
207-221/320-470	320	470
207-221/470-470	470	470

### 2-Greeps Zuilmengkranen 1/2" 2-gats met dubbele zwenkuitloop met blokkering 30 l/min

**Op zuilen 290mm**



artikelnummer	A=mm	H=mm
207-221/300+220-440	300+220	440
207-221/400+320-440	400+320	440
207-221/400+370-440	400+370	440

**Op zuilen 390mm**

artikelnummer	A=mm	H=mm
207-221/300+220-540	300+220	540
207-221/400+320-540	400+320	540
207-221/400+370-540	400+370	540

Meerdere uitvoeringen zijn leverbaar (in lengte uitloop en hoogte)

Voor technische tekeningen kijk op onze website of neem contact op met onze verkoop

## 2-GREEPS ZUILMENGKRANEN 1/2" 2-GATS

### 2-Greeps Zuilmengkranen 1/2" 2-gats met HU uitloop 30 l/min



artikelnummer	A=mm	H=mm
207-203/02/200-140	200	140
207-203/02/300-190	300	190
207-203/02/350-240	350	240

### 2-Greeps Zuilmengkranen 1/2" 2-gats met vlakke uitloop 30 l/min



artikelnummer	A=mm	H=mm
207-213/02/200-050	200	050
207-213/02/350-050	350	050
207-213/02/450-050	450	050

### 2-Greeps Zuilmengkranen 1/2" 2-gats met dubbele zwenkuitloop 30 l/min



artikelnummer	A=mm	H=mm
207-213/02/200+200-120	200+200	120
207-213/02/300+300-120	300+300	120
207-213/02/400+400-120	400+400	120

### 2-Greeps Zuilmengkranen 1/2" 2-gats met vlakke uitloop met blokkering 30 l/min



artikelnummer	A=mm	H=mm
207-223/02/220-065	220	065
207-223/02/370-065	370	065
207-223/02/470-065	470	065

### 2-Greeps Zuilmengkranen 1/2" 2-gats met dubbele zwenkuitloop met blokkering 30 l/min



artikelnummer	A=mm	H=mm
207-223/02/300+220-135	300+220	135
207-223/02/400+230-135	400+230	135
207-223/02/400+370-135	400+370	135

Meerdere uitvoeringen zijn leverbaar (in lengte uitloop en hoogte)

Voor technische tekeningen kijk op onze website of neem contact op met onze verkoop

## 2-GREEPS ZUilmengkranen 1/2" 2-GATS OP ZUILEN

### 2-Greeps Zuilmengkranen 1/2" 2-gats met HU uitloop 30 l/min



#### Op zuilen 90mm

artikelnummer	A=mm	H=mm
207-201/02/200-235	200	235
207-201/02/250-235	250	235
207-201/02/300-285	300	285
207-201/02/350-285	350	285

#### Op zuilen 190mm

artikelnummer	A=mm	H=mm
207-201/02/200-335	200	335
207-201/02/250-335	250	335
207-201/02/300-385	300	385
207-201/02/350-385	350	385

### 2-Greeps Zuilmengkranen 1/2" 2-gats met vlakke uitloop 30 l/min



#### Op zuilen 90mm

artikelnummer	A=mm	H=mm
207-211/02/200-145	200	145
207-211/02/350-145	350	145
207-211/02/450-145	450	145

#### Op zuilen 190mm

artikelnummer	A=mm	H=mm
207-211/02/200-245	200	245
207-211/02/350-245	350	245
207-211/02/450-245	450	245

### 2-Greeps Zuilmengkranen 1/2" 2-gats met dubbele zwenkuitloop 30 l/min



#### Op zuilen 90mm

artikelnummer	A=mm	H=mm
207-211/02/200+200-215	200+200	215
207-211/02/300+300-215	300+300	215
207-211/02/400+400-215	400+400	215

#### Op zuilen 190mm

artikelnummer	A=mm	H=mm
207-211/02/200+200-315	200+200	315
207-211/02/300+300-315	300+300	315
207-211/02/400+400-315	400+400	315

### 2-Greeps Zuilmengkranen 1/2" 2-gats met vlakke uitloop met blokkering 30 l/min



#### Op zuilen 90mm

artikelnummer	A=mm	H=mm
207-221/02/220-160	220	160
207-221/02/370-160	370	160
207-221/02/470-160	470	160

#### Op zuilen 190mm

artikelnummer	A=mm	H=mm
207-221/02/220-260	220	260
207-221/02/370-260	370	260
207-221/02/470-260	470	260

### 2-Greeps Zuilmengkranen 1/2" 2-gats met dubbele zwenkuitloop met blokkering 30 l/min



#### Op zuilen 90mm

artikelnummer	A=mm	H=mm
207-221/02/300+220-230	300+220	230
207-221/02/400+320-230	400+320	230
207-221/02/400+370-230	400+370	230

#### Op zuilen 190mm

artikelnummer	A=mm	H=mm
207-221/02/300+220-330	300+220	330
207-221/02/400+320-330	400+320	330
207-221/02/400+370-330	400+370	330

Meerdere uitvoeringen zijn leverbaar (in lengte uitloop en hoogte)

Voor technische tekeningen kijk op onze website of neem contact op met onze verkoop

## 2-GREEPS ZUilmengkranen 1/2" 2-GATS OP ZUILEN

### 2-Greeps Zuilmengkranen 1/2" 2-gats met HU uitloop 30 l/min



#### Op zuilen 290mm

artikelnummer	A=mm	H=mm
207-201/02/200-435	200	435
207-201/02/300-485	300	485
207-201/02/350-485	350	485

#### Op zuilen 390mm

artikelnummer	A=mm	H=mm
207-201/02/200-535	200	535
207-201/02/300-635	300	635
207-201/02/350-635	350	635

### 2-Greeps Zuilmengkranen 1/2" 2-gats met vlakke uitloop 30 l/min



#### Op zuilen 290mm

artikelnummer	A=mm	H=mm
207-211/02/200-345	200	345
207-211/02/350-345	350	345
207-211/02/450-345	450	345

#### Op zuilen 390mm

artikelnummer	A=mm	H=mm
207-211/02/200-445	200	445
207-211/02/350-445	350	445
207-211/02/450-445	450	445

### 2-Greeps Zuilmengkranen 1/2" 2-gats met dubbele zwenkuitloop 30 l/min



#### Op zuilen 290mm

artikelnummer	A=mm	H=mm
207-211/02/200+200-415	200+200	415
207-211/02/300+300-415	300+300	415
207-211/02/400+400-415	400+400	415

#### Op zuilen 390mm

artikelnummer	A=mm	H=mm
207-211/02/200+200-515	200+200	515
207-211/02/300+300-515	300+300	515
207-211/02/400+400-515	400+400	515

### 2-Greeps Zuilmengkranen 1/2" 2-gats met vlakke uitloop met blokkering 30 l/min



#### Op zuilen 290mm

artikelnummer	A=mm	H=mm
207-221/02/220-360	220	360
207-221/02/370-360	370	360
207-221/02/470-360	470	360

#### Op zuilen 390mm

artikelnummer	A=mm	H=mm
207-221/02/220-460	220	460
207-221/02/370-460	370	460
207-221/02/470-460	470	460

### 2-Greeps Zuilmengkranen 1/2" 2-gats met dubbele zwenkuitloop met blokkering 30 l/min



#### Op zuilen 290mm

artikelnummer	A=mm	H=mm
207-221/02/300+220-430	300+220	430
207-221/02/400+320-430	400+320	430
207-221/02/400+370-430	400+370	430

#### Op zuilen 390mm

artikelnummer	A=mm	H=mm
207-221/02/300+220-530	300+220	530
207-221/02/400+320-530	400+320	530
207-221/02/400+370-530	400+370	530

Meerdere uitvoeringen zijn leverbaar (in lengte uitloop en hoogte)

Voor technische tekeningen kijk op onze website of neem contact op met onze verkoop



## 2-GREEPS WANDMENGKRANEN 1/2" UITLOOP BOVEN

### 2-greeps wandmengkranen 1/2" met HU boven uitloop 30 l/min



#### Grepen boven

artikelnummer	A=mm	H=mm
208-201/200-115	200	115
208-201/250-165	250	165
208-201/300-115	300	115
208-201/350-215	350	215

#### Grepen onder

artikelnummer	A=mm	H=mm
208-205/200-115	200	115
208-205/250-165	250	165
208-205/300-115	300	115
208-205/350-215	350	215

### 2-greeps wandmengkranen 1/2" met vlakke uitloop 30 l/min

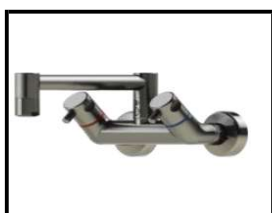

#### Grepen boven

artikelnummer	A=mm	H=mm
208-211/200-025	200	025
208-211/350-025	350	025
208-211/450-025	450	025

#### Grepen onder

artikelnummer	A=mm	H=mm
208-215/200-025	200	025
208-215/350-025	350	025
208-215/450-025	450	025

### 2-greeps wandmengkranen 1/2" met dubbele zwenkuitloop 30 l/min



#### Grepen boven

artikelnummer	A=mm	H=mm
208-211/200+200-095	200+200	095
208-211/300+300-095	300+300	095
208-211/400+400-095	400+400	095

#### Grepen onder

artikelnummer	A=mm	H=mm
208-215/200+200-095	200+200	095
208-215/300+300-095	300+300	095
208-215/400+400-095	400+400	095

### 2-greeps wandmengkranen 1/2" met vlakke uitloop met blokkering 30 l/min



#### Grepen boven

artikelnummer	A=mm	H=mm
208-221/220-040	220	040
208-221/370-040	370	040
208-221/470-040	470	040

#### Grepen onder

artikelnummer	A=mm	H=mm
208-225/220-040	220	040
208-225/370-040	370	040
208-225/470-040	470	040

### 2-greeps wandmengkranen 1/2" met dubbele zwenkuitloop met blokkering 30 l/min



#### Grepen boven

artikelnummer	A=mm	H=mm
208-221/300+220-110	300+200	110
208-221/400+320-110	400+320	110
208-221/400+370-110	400+370	110

#### Grepen onder

artikelnummer	A=mm	H=mm
208-225/300+220-110	300+220	110
208-225/400+320-110	400+320	110
208-225/400+370-110	400+370	110

Meerdere uitvoeringen zijn leverbaar (in lengte uitloop en hoogte)

Voor technische tekeningen kijk op onze website of neem contact op met onze verkoop

## 2-GREEPS WANDMENGKRANEN 1/2" UITLOOP ONDER

### 2-greeps wandmengkranen 1/2" met S onder uitloop 30 l/min

2460.22/A.H

#### Grepen boven



artikelnummer	A=mm	H=mm
208-207/200-155	200	155
208-207/300-155	300	155
208-207/400-155	400	155
208-207/450-155	450	155

2460.22/A.H

#### Grepen onder

artikelnummer	A=mm	H=mm
208-203/200-155	200	155
208-203/250-155	250	155
208-203/300-155	300	155
208-203/400-155	400	155
208-203/450-155	450	155

### 2-greeps wandmengkranen 1/2" met vlakke uitloop 30 l/min

#### Grepen boven



artikelnummer	A=mm	H=mm
208-217/200-120	200	120
208-217/300-120	300	120
208-217/450-120	450	120

#### Grepen onder

artikelnummer	A=mm	H=mm
208-213/200-120	200	120
208-213/300-120	300	120
208-213/450-120	450	120

### 2-greeps wandmengkranen 1/2" met dubbele zwenkuitloop 30 l/min

#### Grepen boven



artikelnummer	A=mm	H=mm
208-217/300+200-050	300+200	050
208-217/400+300-050	400+300	050

#### Grepen onder

artikelnummer	A=mm	H=mm
208-213/300+200-050	300+200	050
208-213/400+300-050	400+300	050

### 2-greeps wandmengkranen 1/2" met vlakke uitloop met blokkering 30 l/min

#### Grepen boven



artikelnummer	A=mm	H=mm
208-227/220-105	220	105
208-227/320-105	320	105
208-227/470-105	470	105

#### Grepen onder

artikelnummer	A=mm	H=mm
208-223/220-105	220	105
208-223/320-105	320	105
208-223/470-105	470	105

### 2-greeps wandmengkranen 1/2" met dubbele zwenkuitloop met blokkering 30 l/min

#### Grepen boven



artikelnummer	A=mm	H=mm
208-227/300+220-035	300+220	035
208-227/400+220-035	400+220	035
208-227/400+270-035	400+270	035

#### Grepen onder

artikelnummer	A=mm	H=mm
208-223/300+220-035	300+220	035
208-223/400+220-035	400+220	035
208-223/400+270-035	400+270	035

Meerdere uitvoeringen zijn leverbaar (in lengte uitloop en hoogte)

Voor technische tekeningen kijk op onze website of neem contact op met onze verkoop

## 2-GREEPS MENGKRANEN WANDMONTAGE 1/2"

### 2-greeps wandmengkranen 1/2" met HU uitloop 30 l/min



#### Uitloop boven grepen boven

artikelnummer	A=mm	H=mm
208-201/02/200-110	200	110
208-201/02/250-110	250	110
208-201/02/300-110	300	110
208-201/02/300-160	300	160
208-201/02/350-210	350	210

#### Uitloop onder grepen onder

artikelnummer	A=mm	H=mm
208-203/02/200-150	200	150
208-203/02/300-150	300	150
208-203/02/400-150	400	150
208-203/02/450-150	450	150

### 2-greeps wandmengkranen 1/2" met vlakke uitloop 30 l/min



#### Uitloop boven grepen boven

artikelnummer	A=mm	H=mm
208-211/02/200-020	200	020
208-211/02/350-020	350	020
208-211/02/450-020	450	020

#### Uitloop onder grepen onder

artikelnummer	A=mm	H=mm
208-213/02/200-115	200	115
208-213/02/350-115	350	115
208-213/02/450-115	450	115

### 2-greeps wandmengkranen 1/2" met dubbele zwenkuitloop 30 l/min



#### Uitloop boven grepen boven

artikelnummer	A=mm	H=mm
208-211/02/200+200-090	200+200	090
208-211/02/300+300-090	300+300	090
208-211/02/400+400-090	400+400	090

#### Uitloop onder grepen onder

artikelnummer	A=mm	H=mm
208-213/02/300+200-045	300+200	045
208-213/02/400+300-045	400+300	045

### 2-greeps wandmengkranen 1/2" met vlakke uitloop met blokkering 30 l/min



#### Uitloop boven grepen boven

artikelnummer	A=mm	H=mm
208-221/02/220-035	220	035
208-221/02/370-035	370	035
208-221/02/470-035	470	035

#### Uitloop onder grepen onder

artikelnummer	A=mm	H=mm
208-223/02/220-100	220	100
208-223/02/370-100	370	100
208-223/02/470-100	470	100

### 2-greeps wandmengkranen 1/2" met dubbele zwenkuitloop met blokkering 30 l/min



#### Uitloop boven grepen boven

artikelnummer	A=mm	H=mm
208-221/02/300+220-105	300+220	105
208-221/02/400+320-105	400+320	105
208-221/02/400+370-105	400+370	105

#### Uitloop onder grepen onder

artikelnummer	A=mm	H=mm
208-223/02/300+220-030	300+220	030
208-223/02/400+220-030	400+220	030
208-223/02/400+270-030	400+270	030

Meerdere uitvoeringen zijn leverbaar (in lengte uitloop en hoogte)

Voor technische tekeningen kijk op onze website of neem contact op met onze verkoop



# Kranen 3/4''

MENGRANEN 3/4"

Omschrijving

blz



1-Hendelmengkranen 3/4" 1-gats	38
1-Hendelmengkranen 3/4" 1-gats op zuil 90mm	39
1-Hendelmengkranen 3/4" 1-gats op zuil 290mm	39



1-Hendelmengkranen 3/4" 2-gats op zuilen 90mm	40
1-Hendelmengkranen 3/4" 2-gats op zuilen 190mm	40
1-Hendelmengkranen 3/4" 2-gats op zuilen 290mm	41
1-Hendelmengkranen 3/4" 2-gats op zuilen 390mm	41



vlakke uitloop



1-Hendelmengkranen 3/4" wandmontage uitloop boven <b>greep boven of onder</b>	42
--	----



Dubbele zwenkuitloop



1-Hendelmengkranen 3/4" wandmontage uitloop onder <b>greep boven of onder</b>	43
--	----



Vlakke uitloop met blokkering



2-Greeps mengkraan 3/4" 1-gats	44
2-Greeps mengkraan 3/4" 1-gats op zuil 70mm	45
2-Greeps mengkraan 3/4" 1-gats op zuil 270mm	45
<b>Schuine grepen (aansluiting = 3/4" IG)</b>	



2-Greeps mengkraan 3/4" 1-gats <b>Schuine grepen (aansluiting = 1/2" IG)</b>	46
---	----



Dubbele zwenkuitloop met blokkering



2-Greeps mengkraan 3/4" 1-gats	47
2-Greeps mengkraan 3/4" 1-gats op zuil 70mm	48
2-Greeps mengkraan 3/4" 1-gats op zuil 270mm	48
<b>Rechte grepen (aansluiting 3/4" IG)</b>	



2-Greeps mengkraan 3/4" 1-gats <b>Rechte grepen (aansluiting = 1/2" IG)</b>	49
--	----



2-Greeps mengkraan 3/4" 1-gats	
<b>Schuine grepen (aansluiting 3/4" IG)</b>	50
<b>Schuine grepen (aansluiting 3/4" IG) bevestiging van boven</b>	51



2-greeps mengkranen 3/4" 2-gats	52
---------------------------------	----



2-Greeps wandmontage 3/4" uitloop boven <b>greep boven of onder</b>	53
--	----



2-Greeps wandmontage 3/4" uitloop onder <b>greep boven of onder</b>	54
--	----

## 1-HENDEL MENGKRANEN 3/4" 1-GATS

### 1-Hendelmengkranen 3/4" 1-gats met HU uitloop 50 l/min

6470.50/A+H



artikelnummer	A=mm	H=mm
221-101/250-180	250	180
221-101/300-180	300	180
221-101/300-265	300	265
221-101/350-265	350	265
221-101/400-265	400	265
221-101/500-465	500	465

### 1-Hendelmengkranen 3/4" 1-gats met vlakke uitloop 50 l/min



artikelnummer	A=mm	H=mm
221-111/200-110	200	110
221-111/300-110	300	110
221-111/500-110	500	110

### 1-Hendelmengkranen 3/4" 1-gats met dubbele zwenkuitloop 50 l/min



artikelnummer	A=mm	H=mm
221-111/200+200-210	200+200	210
221-111/400+300-210	400+300	210
221-111/500+500-210	500+500	210

### 1-Hendelmengkranen 3/4" 1-gats met vlakke uitloop met blokkering 50 l/min



artikelnummer	A=mm	H=mm
221-121/270-130	270	130
221-121/370-130	370	130
221-121/470-130	470	130

### 1-Hendelmengkranen 3/4" 1-gats met dubbele zwenkuitloop met blokkering 50 l/min



artikelnummer	A=mm	H=mm
221-121/300+270-230	300+270	230
221-121/400+370-230	400+370	230
221-121/500+470-230	500+470	230

Meerdere uitvoeringen zijn leverbaar (in lengte uitloop en hoogte)

Voor technische tekeningen kijk op onze website of neem contact op met onze verkoop

## 1-HENDEL MENGKRANEN 3/4" 1-GATS OP ZUIL

### 1-Hendelmengkranen 3/4" 1-gats met HU uitloop 50 l/min op zuil

6470.50/A+H  
Op zuil 90mm



artikelnummer	A=mm	H=mm
221-101/250-270	250	270
221-101/300-305	300	305
221-101/350-355	350	355
221-101/400-355	400	355
221-101/500-455	500	455

6470.50/A+H  
Op zuil 290mm

artikelnummer	A=mm	H=mm
221-101/250-470	250	470
221-101/300-555	300	555
221-101/350-555	350	555
221-101/400-555	400	555
221-101/500-755	500	755

### 1-Hendelmengkranen 3/4" 1-gats met vlakke uitloop 50 l/min

Op zuil 90mm



artikelnummer	A=mm	H=mm
221-111/200-200	200	200
221-111/350-200	350	200
221-111/500-200	500	200

Op zuil 290mm

artikelnummer	A=mm	H=mm
221-111/200-400	200	400
221-111/350-400	350	400
221-111/500-400	500	400

### 1-Hendelmengkranen 3/4" 1-gats met dubbele zwenkuitloop 50 l/min

Op zuil 90mm



artikelnummer	A=mm	H=mm
221-111/200+200-300	200+200	300
221-111/400+300-300	400+300	300
221-111/500+500-300	500+500	300

Op zuil 290mm

artikelnummer	A=mm	H=mm
221-111/200+200-500	200+200	500
221-111/300+300-500	300+300	500
221-111/400+300-500	400+300	500
221-111/500+500-500	500+500	500

### 1-Hendelmengkranen 3/4" 1-gats met vlakke uitloop met blokkering 50 l/min

Op zuil 90mm



artikelnummer	A=mm	H=mm
221-121/270-220	270	220
221-121/370-220	370	220
221-121/470-220	470	220

Op zuil 290mm

artikelnummer	A=mm	H=mm
221-121/270-420	270	420
221-121/370-420	370	420
221-121/470-420	470	420

### 1-Hendelmengkranen 3/4" 1-gats met dubbele zwenkuitloop met blokkering 50 l/min

Op zuil 90mm



artikelnummer	A=mm	H=mm
221-121/300+270-320	300+270	320
221-121/400+370-320	400+370	320
221-121/500+470-320	500+470	320

Op zuil 290mm

artikelnummer	A=mm	H=mm
221-121/300+270-520	300+270	520
221-121/400+370-520	400+370	520
221-121/500+470-520	500+470	520

Meerdere uitvoeringen zijn leverbaar (in lengte uitloop en hoogte)  
Voor technische tekeningen kijk op onze website of neem contact op met onze verkoop

## 1-HENDELMENGGKRANEN 3/4" 2-GATS OP ZUILEN

### 1-Hendelmengkranen 3/4" 2-gats met HU uitloop 50 l/min



#### Op zuilen 90mm

artikelnummer	A=mm	H=mm
221-201/310-205	310	205
221-201/360-490	360	490
221-201/560-490	560	490

#### Op zuilen 190mm

artikelnummer	A=mm	H=mm
221-201/310-305	310	305
221-201/360-390	360	390
221-201/560-590	560	590

### 1-Hendelmengkranen 3/4" 2-gats met vlakke uitloop 50 l/min



#### Op zuilen 90mm

artikelnummer	A=mm	H=mm
221-211/260-135	260	135
221-211/410-135	410	135
221-211/560-135	560	135

#### Op zuilen 190mm

artikelnummer	A=mm	H=mm
221-211/260-235	260	235
221-211/410-235	410	235
221-211/560-235	560	235

### 1-Hendelmengkranen 3/4" 2-gats met dubbele zwenkuitloop 50 l/min



#### Op zuilen 90mm

artikelnummer	A=mm	H=mm
221-211/260+200-235	260+200	235
221-211/360+300-235	360+300	235
221-211/560+500-235	560+500	235

#### Op zuilen 190mm

artikelnummer	A=mm	H=mm
221-211/260+200-335	260+200	335
221-211/360+300-335	360+300	335
221-211/560+500-335	560+500	335

### 1-Hendelmengkranen 3/4" 2-gats met vlakke uitloop met blokkering 50 l/min



#### Op zuilen 90mm

artikelnummer	A=mm	H=mm
221-221/330-155	330	155
221-221/430-155	430	155
221-221/530-155	530	155

#### Op zuilen 190mm

artikelnummer	A=mm	H=mm
221-221/330-255	330	255
221-221/430-255	430	255
221-221/530-255	530	255

### 1-Hendelmengkranen 3/4" 2-gats met dubbele zwenkuitloop met blokkering 50 l/min



#### Op zuilen 90mm

	A=mm	H=mm
221-221/360+270-255	360+270	255
221-221/460+370-255	460+370	255
221-221/560+470-255	560+470	255

#### Op zuilen 190mm

	A=mm	H=mm
221-221/360+270-355	360+270	355
221-221/460+370-355	460+370	355
221-221/560+470-355	560+470	355

Meerdere uitvoeringen zijn leverbaar (in lengte uitloop en hoogte)

Voor technische tekeningen kijk op onze website of neem contact op met onze verkoop



## 1-HENDELMENGGKRANEN 3/4" 2-GATS OP ZUILEN

### 1-Hendelmengkranen 3/4" 2-gats met HU uitloop 50 l/min



#### Op zuilen 290

artikelnummer	A=mm	H=mm
221-201/310-405	310	405
221-201/360-490	360	490
221-201/560-690	560	690

#### Op zuilen 390mm

artikelnummer	A=mm	H=mm
221-201/310-505	310	505
221-201/360-590	360	590
221-201/560-790	560	790

### 1-Hendelmengkranen 3/4" 2-gats met vlakke uitloop 50 l/min



#### Op zuilen 290

artikelnummer	A=mm	H=mm
221-211/260-335	260	335
221-211/410-335	410	335
221-211/560-335	560	335

#### Op zuilen 390mm

artikelnummer	A=mm	H=mm
221-211/260-435	260	435
221-211/410-435	410	435
221-211/560-435	560	435

### 1-Hendelmengkranen 3/4" 2-gats met dubbele zwenkuitloop 50 l/min



#### Op zuilen 290

artikelnummer	A=mm	H=mm
221-211/260+200-435	260+200	435
221-211/360+300-435	360+300	435
221-211/560+500-435	560+500	435

#### Op zuilen 390mm

artikelnummer	A=mm	H=mm
221-211/260+200-535	260+200	535
221-211/360+300-535	360+300	535
221-211/560+500-535	560+500	535

### 1-Hendelmengkranen 3/4" 2-gats met vlakke uitloop met blokkering 50 l/min



#### Op zuilen 290

artikelnummer	A=mm	H=mm
221-221/330-355	330	355
221-221/430-355	430	355
221-221/530-355	530	355

#### Op zuilen 390mm

artikelnummer	A=mm	H=mm
221-221/330-455	330	455
221-221/430-455	430	455
221-221/530-455	530	455

### 1-Hendelmengkranen 3/4" 2-gats met dubbele zwenkuitloop met blokkering 50 l/min



#### Op zuilen 290

artikelnummer	A=mm	H=mm
221-221/360+270-455	360+270	455
221-221/460+370-455	460+370	455
221-221/560+470-455	560+470	455

#### Op zuilen 390mm

artikelnummer	A=mm	H=mm
221-221/360+270-555	360+270	555
221-221/460+370-555	460+370	555
221-221/560+470-555	560+470	555

Meerdere uitvoeringen zijn leverbaar (in lengte uitloop en hoogte)

Voor technische tekeningen kijk op onze website of neem contact op met onze verkoop

## 1-HENDEL WANDMENGKRANEN 3/4" UITLOOP BOVEN

### 1-Hendel mengkranen 3/4" wandmontage met HU uitloop 50 l/min

2462.30/A+H

**Greep boven**



artikelnummer	A=mm	H=mm
222-201/250-110	250	110
222-201/250-295	250	295
222-201/300-110	300	110
222-201/300-295	300	295
222-201/350-195	350	195
222-201/500-395	500	395

2462.30/A+H

**Greep onder**

artikelnummer	A=mm	H=mm
222-205/250-115	250	115
222-205/250-300	250	300
222-205/300-115	300	115
222-205/300-295	300	295
222-205/350-200	350	200
222-205/500-400	500	400

### 1-Hendel mengkranen 3/4" wandmontage met vlakke uitloop 50 l/min

**Greep boven**



artikelnummer	A=mm	H=mm
222-211/200-040	200	040
222-211/350-040	350	040
222-211/500-040	500	040

**Greep onder**

artikelnummer	A=mm	H=mm
222-215/200-045	200	045
222-215/350-045	350	045
222-215/500-045	500	045

### 1-Hendel mengkranen 3/4" wandmontage met dubbele zwenkuitloop 50 l/min

**Greep boven**



artikelnummer	A=mm	H=mm
222-211/200+200-140	200+200	140
222-211/300+300-140	300+300	140
222-211/500+500-140	500+500	140

**Greep onder**

artikelnummer	A=mm	H=mm
222-215/200+200-145	200+200	145
222-215/300+300-145	300+300	145
222-215/500+500-145	500+500	145

### 1-Hendel mengkranen 3/4" wandmontage met vlakke uitloop met blokkering 50 l/min

**Greep boven**



artikelnummer	A=mm	H=mm
222-221/270-060	270	060
222-221/370-060	370	060
222-221/470-060	470	060

**Greep onder**

artikelnummer	A=mm	H=mm
222-225/270-065	270	065
222-225/370-065	370	065
222-225/470-065	470	065

### 1-Hendel mengkranen 3/4" wandmontage met dubbele zwenkuitloop met blokkering 50 l/min

**Greep boven**



artikelnummer	A=mm	H=mm
222-221/300+270-160	300+270	160
222-221/400+370-160	400+370	160
222-221/500+470-160	500+470	160

**Greep onder**

artikelnummer	A=mm	H=mm
222-225/300+270-165	300+270	165
222-225/400+370-165	400+370	165
222-225/500+470-165	500+470	165

Meerdere uitvoeringen zijn leverbaar (in lengte uitloop en hoogte)

Voor technische tekeningen kijk op onze website of neem contact op met onze verkoop

## 1-HENDEL WANDMENGKRANEN 3/4" UITLOOP ONDER

### 1-Hendel mengkranen 3/4" wandmontage met S-uitloop onder 50 l/min

2463.30/A.H

#### Greep boven



artikelnummer	A=mm	H=mm
222-207/250-205	250	205
222-207/300-205	300	205
222-207/400-205	400	205
222-207/500-205	500	205

#### Greep onder

artikelnummer	A=mm	H=mm
222-203/250-200	250	200
222-203/300-200	300	200
222-203/400-200	400	200
222-203/500-200	500	200

### 1-Hendel mengkranen 3/4" wandmontage met dubbele zwenkuitloop onder 50 l/min

#### Greep boven



artikelnummer	A=mm	H=mm
222-217/200-150	200	150
222-217/350-150	350	150
222-217/500-150	500	150

#### Greep onder

artikelnummer	A=mm	H=mm
222-213/200-145	200	145
222-213/300-145	300	145
222-213/350-145	350	145
222-213/500-145	500	145

### 1-Hendel mengkranen 3/4" wandmontage met vlakke onder uitloop met blokkering 50 l/min

#### Greep boven



artikelnummer	A=mm	H=mm
222-217/300+200-085	300+200	085
222-217/500+400-085	500+400	085

#### Greep onder

artikelnummer	A=mm	H=mm
222-213/300+200-080	300+200	080
222-213/500+400-080	500+400	080

### 1-Hendel mengkranen 3/4" wandmontage met vlakke onder uitloop met blokkering 50 l/min

#### Greep boven



artikelnummer	A=mm	H=mm
222-227-270-135	270	135
222-227/370-135	370	135
222-227/470-135	470	135

#### Greep onder

artikelnummer	A=mm	H=mm
222-223/270-130	270	130
222-223/370-130	370	130
222-223/470-130	470	130

### 1-Hendel mengkranen 3/4" wandmontage met dubbele zwenkuitloop onder met blokkering 50 l/min

#### Greep boven



artikelnummer	A=mm	H=mm
222-227/400+270-055	400+270	055
222-227/500+270-055	500+270	055
222-227/500+370-055	500+370	055

#### Greep onder

artikelnummer	A=mm	H=mm
222-223/400+270-050	400+270	050
222-223/500+270-050	500+270	050
222-223/500+370-050	500+370	050

Meerdere uitvoeringen zijn leverbaar (in lengte uitloop en hoogte)

Voor technische tekeningen kijk op onze website of neem contact op met onze verkoop

## 2-GREEPS MENGKRANEN 3/4" 1-GATS SCHUINE GREEP (AANSLUITING = 3/4" IG)

### 2-Greeps Mengkranen 3/4" 1-gats met HU uitloop 60 l/min

6927.90/A.H



artikelnummer	A=mm	H=mm
225-101/250-185	250	185
225-101/300-185	300	185
225-101/300-220	300	220
225-101/350-270	350	270
225-101/400-270	400	270
225-101/400-370	400	370
225-101/500-470	500	470

### 2-Greeps Mengkranen 3/4" 1-gats met vlakke uitloop 60 l/min



artikelnummer	A=mm	H=mm
225-111/200-115	200	115
225-111/350-115	350	115
225-111/500-115	500	115

### 2-Greeps Mengkranen 3/4" 1-gats met dubbele zwenkuitloop 60 l/min



artikelnummer	A=mm	H=mm
225-111/200+200-215	200+200	215
225-111/300+300-215	300+300	215
225-111/500+500-215	500+500	215

### 2-Greeps Mengkranen 3/4" 1-gats met vlakke uitloop met blokkering 60 l/min



artikelnummer	A=mm	H=mm
225-121/270-135	270	135
225-121/370-135	370	135
225-121/470-135	470	135

### 2-Greeps Mengkranen 3/4" 1-gats met dubbele zwenkuitloop met blokkering 60 l/min



artikelnummer	A=mm	H=mm
225-121/300+270-235	300+270	235
225-121/400+370-235	400+370	235
225-121/500+470-235	500+470	235

Meerdere uitvoeringen zijn leverbaar (in lengte uitloop en hoogte)

Voor technische tekeningen kijk op onze website of neem contact op met onze verkoop

**2-GREEPS MENGKRANEN 3/4" 1-GATS OP ZUIL SCHUINE GREEP (AANSLUITING = 3/4" IG)**

**2-Greeps Zuilmengkranen 3/4" 1-gats met HU uitloop 60 l/min**

6927.90/A.H

**Op zuil 70mm**



artikelnummer	A=mm	H=mm
225-101/250-255	250	255
225-101/300-340	300	340
225-101/350-340	350	340
225-101/400-290	400	290
225-101/500-440	500	440

6927.90/A.H

**Op zuil 270mm**

artikelnummer	A=mm	H=mm
225-101/250-455	250	455
225-101/300-490	300	490
225-101/300-540	300	540
225-101/400-490	400	490
225-101/500-490	500	490
225-101/500-540	500	540
225-101/500-740	500	740

**2-Greeps Zuilmengkranen 3/4" 1-gats met vlakke uitloop 60 l/min**

**Op zuil 70mm**



artikelnummer	A=mm	H=mm
225-111/200-185	200	185
225-111/300-185	300	185
225-111/500-185	500	185

**Op zuil 270mm**

artikelnummer	A=mm	H=mm
225-111/200-385	200	385
225-111/300-385	300	385
225-111/500-385	500	385

**2-Greeps Zuilmengkranen 3/4" 1-gats met dubbele zwenkuitloop 60 l/min**

**Op zuil 70mm**



artikelnummer	A=mm	H=mm
225-111/200+200-285	200+200	285
225-111/300+300-285	300+300	285
225-111/500+500-285	500+500	285

**Op zuil 270mm**

artikelnummer	A=mm	H=mm
225-111/200+200-445	200+200	445
225-111/300+300-485	300+300	485
225-111/500+500-485	500+500	485

**2-Greeps Zuilmengkranen 3/4" 1-gats met vlakke uitloop met blokkering 60 l/min**

**Op zuil 70mm**



artikelnummer	A=mm	H=mm
225-121/270-205	270	205
225-121/370-205	370	205
225-121/470-205	470	205

**Op zuil 270mm**

artikelnummer	A=mm	H=mm
225-121/270-405	270	405
225-121/370-405	370	405
225-121/470-405	470	405

**2-Greeps Zuilmengkranen 3/4" 1-gats met dubbele zwenkuitloop met blokkering 60 l/min**

**Op zuil 70mm**



artikelnummer	A=mm	H=mm
225-121/300+270-305	300+270	305
225-121/400+370-305	400+370	305
225-121/500+470-305	500+470	305

**Op zuil 270mm**

artikelnummer	A=mm	H=mm
225-121/300+270-505	300+270	505
225-121/400+370-505	400+370	505
225-121/500+470-505	500+470	505

Meerdere uitvoeringen zijn leverbaar (in lengte uitloop en hoogte)

Voor technische tekeningen kijk op onze website of neem contact op met onze verkoop

**2-GREEPS MENGKRANEN 3/4" 1-GATS SCHUINE GREEP (AANSLUITING = 1/2"IG)**

**2-Greeps Zuilmengkranen 3/4" 1-gats met HU uitloop 60 l/min**

6407.50/A.H.



artikelnummer	A=mm	H=mm
225-103/250-185	250	185
225-103/300-220	300	220
225-103/400-270	400	270
225-103/500-470	500	470

**2-Greeps Zuilmengkranen 3/4" 1-gats met vlakke uitloop 60 l/min**



artikelnummer	A=mm	H=mm
225-113/200-115	200	115
225-113/300-115	300	115
225-113/500-115	500	115

**2-Greeps Zuilmengkranen 3/4" 1-gats met dubbele zwenkuitloop 60L/min**



artikelnummer	A=mm	H=mm
225-113/200+200-215	200+200	215
225-113/350+350-215	350+350	215
225-113/500+500-215	500+500	215

**2-Greeps Zuilmengkranen 3/4" 1-gats met vlakke uitloop met blokkering 60 l/min**



artikelnummer	A=mm	H=mm
225-123/270-135	270	135
225-123/370-135	370	135
225-123/470-135	470	135

**2-Greeps Zuilmengkranen 3/4" 1-gats met dubbele zwenkuitloop met blokkering 60 l/min**



artikelnummer	A=mm	H=mm
225-123/300+270-235	300+270	235
225-123/400+370-235	400+370	235
225-123/500+470-235	500+470	235

Meerdere uitvoeringen zijn leverbaar (in lengte uitloop en hoogte)

Voor technische tekeningen kijk op onze website of neem contact op met onze verkoop

## 2-GREEPS MENGKRANEN 3/4" 1-GATS RECHTE GREPEN (AANSLUITING = 3/4" IG)

### 2-Greeps Mengkranen 3/4" 1-gats met HU uitloop 50 l/min

6957.90/A.H



artikelnummer	A=mm	H=mm
225-104/250-200	250	200
225-104/300-235	300	235
225-104/350-385	350	385
225-104/400-385	400	385
225-104/500-485	500	485

### 2-Greeps Mengkranen 3/4" 1-gats met vlakke uitloop 50 l/min



artikelnummer	A=mm	H=mm
225-114/200-130	200	130
225-114/350-130	350	130
225-114/500-130	500	130

### 2-Greeps Mengkranen 3/4" 1-gats met dubbele zwenkuitloop 50 l/min



artikelnummer	A=mm	H=mm
225-114/200+200-230	200+200	230
225-114/300+300-230	300+300	230
225-114/500+500-230	500+500	230

### 2-Greeps Mengkranen 3/4" 1-gats met vlakke uitloop met blokkering 50 l/min



artikelnummer	A=mm	H=mm
225-124/270-150	270	150
225-124/370-150	370	150
225-124/470-150	470	150

### 2-Greeps Mengkranen 3/4" 1-gats met dubbele zwenkuitloop met blokkering 50 l/min



artikelnummer	A=mm	H=mm
225-124/300+270-250	300+270	250
225-124/400+370-250	400+370	250
225-124/500+470-250	500+470	250

Meerdere uitvoeringen zijn leverbaar (in lengte uitloop en hoogte)

Voor technische tekeningen kijk op onze website of neem contact op met onze verkoop

**2-GREEPS MENGKRANEN 3/4" 1-GATS OP ZUIL RECHTE GREPEN (AANSLUITING = 3/4" IG)**

**2-Greeps Zuilmengkranen 3/4" 1-gats met HU uitloop 50 l/min**



6957.90/A.H

**Op zuil 70mm**

artikelnummer	A=mm	H=mm
225-104/250-270	250	270
225-104/300-355	300	355
225-104/400-455	400	455
225-104/500-455	500	455

6957.90/A.H

**Op zuil 270mm**

artikelnummer	A=mm	H=mm
225-104/250-470	250	470
225-104/300-470	300	470
225-104/400-505	400	505
225-104/500-755	500	755

**2-Greeps Zuilmengkranen 3/4" 1-gats met vlakke uitloop 50 l/min**



**Op zuil 70mm**

artikelnummer	A=mm	H=mm
225-114/200-200	200	200
225-114/300-200	300	200
225-114/500-200	500	200

**Op zuil 270mm**

artikelnummer	A=mm	H=mm
225-114/200-400	200	400
225-114/300-400	300	400
225-114/500-400	500	400

**2-Greeps Zuilmengkranen 3/4" 1-gats met dubbele zwenkuitloop 50 l/min**



**Op zuil 70mm**

artikelnummer	A=mm	H=mm
225-114/200+200-300	200+200	300
225-114/350+350-300	350+350	300
225-114/500+500-300	500+500	300

**Op zuil 270mm**

artikelnummer	A=mm	H=mm
225-114/200+200-500	200+200	500
225-114/300+300-500	300+300	500
225-114/500+500-500	500+500	500

**2-Greeps Zuilmengkranen 3/4" 1-gats met vlakke uitloop met blokkering 50 l/min**



**Op zuil 70mm**

artikelnummer	A=mm	H=mm
225-124/270-220	270	220
225-124/370-220	370	220
225-124/470-220	470	220

**Op zuil 270mm**

artikelnummer	A=mm	H=mm
225-124/270-420	270	420
225-124/370-420	370	420
225-124/470-420	470	420

**2-Greeps Zuilmengkranen 3/4" 1-gats met dubbele zwenkuitloop met blokkering 50 l/min**



**Op zuil 70mm**

artikelnummer	A=mm	H=mm
225-124/300+270-320	300+270	320
225-124/400+370-320	400+370	320
225-124/500+470-320	500+470	320

**Op zuil 270mm**

artikelnummer	A=mm	H=mm
225-124/300+270-520	300+270	520
225-124/400+370-520	400+370	520
225-124/500+470-520	500+470	520

Meerdere uitvoeringen zijn leverbaar (in lengte uitloop en hoogte)

Voor technische tekeningen kijk op onze website of neem contact op met onze verkoop



**2-GREEPS MENGKRANEN 3/4" 1-GATS RECHTE GREPEN (AANSLUITING = 1/2" IG)**

**2-Greeps Zuilmengkranen 3/4" 1-gats met HU uitloop 60 l/min**



artikelnummer	A=mm	H=mm
225-105/250-200	250	200
225-105/300-235	300	235
225-105/400-285	400	285
225-105/500-485	500	485

**2-Greeps Zuilmengkranen 3/4" 1-gats met vlakke uitloop 60 l/min**



artikelnummer	A=mm	H=mm
225-115/200-130	200	130
225-115/300-130	300	130
225-115/500-130	500	130

**2-Greeps Zuilmengkranen 3/4" 1-gats met dubbele zwenkuitloop 60 l/min**



artikelnummer	A=mm	H=mm
225-115/200+200-230	200+200	230
225-115/350+350-230	350+350	230
225-115/500+500-230	500+500	230

**2-Greeps Zuilmengkranen 3/4" 1-gats met vlakke uitloop met blokkering 60 l/min**



artikelnummer	A=mm	H=mm
225-125/270-150	270	150
225-125/370-150	370	150
225-125/470-150	470	150

**2-Greeps Zuilmengkranen 3/4" 1-gats met dubbele zwenkuitloop met blokkering 60 l/min**



artikelnummer	A=mm	H=mm
225-125/300+270-250	300+270	250
225-125/400+370-250	400+370	250
225-125/500+470-250	500+470	250

Meerdere uitvoeringen zijn leverbaar (in lengte uitloop en hoogte)  
 Voor technische tekeningen kijk op onze website of neem contact op met onze verkoop

**2-GREEPS MENGKRANEN 3/4" 1-GATS SCHUINE GREPEN (AANSLUITING = 3/4" IG)  
bevestiging van boven**

**2-Greeps Mengkranen 3/4" 1-gats met HU uitloop 60 L/min**

6404.60/A.H



artikelnummer	A=mm	H=mm
225-102/250-130	250	130
225-102/300-165	300	165
225-102/350-215	350	215
225-102/500-415	500	415

**2-Greeps Mengkranen 3/4" 1-gats met vlakke uitloop 60 L/min**



artikelnummer	A=mm	H=mm
225-112/200-060	200	060
225-112/350-060	350	060
225-112/500-060	500	060

**2-Greeps Mengkranen 3/4" 1-gats met dubbele zwenkuitloop 60 L/min**



artikelnummer	A=mm	H=mm
225-112/200+200-160	200+200	160
225-112/350+350-160	350+350	160
225-112/500+500-160	500+500	160

**2-Greeps Mengkranen 3/4" 1-gats met vlakke uitloop met blokkering 60 L/min**



artikelnummer	A=mm	H=mm
225-122/270-080	270	080
225-122/370-080	370	080
225-122/470-080	470	080

**2-Greeps Mengkranen 3/4" 1-gats met dubbele zwenkuitloop met blokkering 60 L/min**



artikelnummer	A=mm	H=mm
225-122/300+270-180	300+270	180
225-122/400+370-180	400+370	180
225-122/500+470-180	500+470	180

Meerdere uitvoeringen zijn leverbaar (in lengte uitloop en hoogte)  
Voor technische tekeningen kijk op onze website of neem contact op met onze verkoop

**2-GREEPS MENGKRANEN 3/4" 1-GATS SCHUINE GREPEN (AANSLUITING = 3/4" IG)  
bevestiging van boven**

**2-Greeps Mengkranen 3/4" 1-gats met HU uitloop 60 l/min**

6404.61/A.H



artikelnummer	A=mm	H=mm
225-106/250-130	250	130
225-106/300-165	300	165
225-106/350-215	350	215
225-106/500-415	500	415

**2-Greeps Mengkranen 3/4" 1-gats met vlakke uitloop 60 l/min**



artikelnummer	A=mm	H=mm
225-116/200-060	200	060
225-116/350-060	350	060
225-116/500-060	500	060

**2-Greeps Mengkranen 3/4" 1-gats met dubbele zwenkuitloop 60 l/min**



artikelnummer	A=mm	H=mm
225-116/200+200-160	200+200	160
225-116/350+350-160	350+350	160
225-116/500+500-160	500+500	160

**2-Greeps Mengkranen 3/4" 1-gats met vlakke uitloop met blokkering 60 l/min**



artikelnummer	A=mm	H=mm
225-126/270-080	270	080
225-126/370-080	370	080
225-126/470-080	470	080

**2-Greeps Mengkranen 3/4" 1-gats met dubbele zwenkuitloop met blokkering 60 l/min**



artikelnummer	A=mm	H=mm
225-126/300+270-180	300+270	180
225-126/400+370-180	400+370	180
225-126/500+470-180	500+470	180

Meerdere uitvoeringen zijn leverbaar (in lengte uitloop en hoogte)

Voor technische tekeningen kijk op onze website of neem contact op met onze verkoop

## 2-GREEPS MENGKRANEN 3/4" 2-GATS

### 2-Greeps Mengkranen 3/4" 2-gats met HU uitloop 60 l/min



6925.32/A+H

artikelnummer	A=mm	H=mm
225-201/250-180	250	180
225-201/250-215	250	215
225-201/250-265	250	265
225-201/400-215	400	215
225-201/500-465	500	465

### 2-Greeps Mengkranen 3/4" 2-gats met vlakke uitloop 60 l/min



artikelnummer	A=mm	H=mm
225-211/200-110	200	110
225-211/300-110	300	110
225-211/500-110	500	110

### 2-Greeps Mengkranen 3/4" 2-gats met dubbele zwenkuitloop 60 l/min



artikelnummer	A=mm	H=mm
225-211/200+200-210	200+200	210
225-211/350+350-210	350+350	210
225-211/500+500-210	500+500	210

### 2-Greeps Mengkraan 3/4" 2-gats met vlakke uitloop met blokkering 60 l/min



artikelnummer	A=mm	H=mm
225-221/270-130	270	130
225-221/370-130	370	130
225-221/470-130	470	130

### 2-Greeps Mengkraan 3/4" 2-gats met dubbele zwenkuitloop met blokkering 60 l/min



artikelnummer	A=mm	H=mm
225-221/300+270-230	300+270	230
225-221/400+370-230	400+370	230
225-221/500+470-230	500+470	230

Meerdere uitvoeringen zijn leverbaar (in lengte uitloop en hoogte)  
 Voor technische tekeningen kijk op onze website of neem contact op met onze verkoop

## 1-HENDEL WANDMENGKRANEN 3/4" UITGANG BOVEN

### 1-Hendel mengkranen 3/4" wandmontage met HU uitloop 60 l/min



#### Greep boven

artikelnummer	A=mm	H=mm
226-201/250-110	250	110
226-201/250-295	250	295
226-201/300-295	300	295
226-201/350-195	350	195
226-201/500-395	500	395

#### Greep onder

artikelnummer	A=mm	H=mm
226-205/250-100	250	100
226-205/300-135	300	135
226-205/350-185	350	185
226-205/450-285	450	285
226-205/500-385	500	385

### 1-Hendel mengkranen 3/4" wandmontage met vlakke uitloop 60 l/min



#### Greep boven

artikelnummer	A=mm	H=mm
226-211/200-040	200	040
226-211/350-040	350	040
226-211/500-040	500	040

#### Greep onder

artikelnummer	A=mm	H=mm
226-215/200-030	200	030
226-215/350-030	350	030
226-215/500-030	500	030

### 1-Hendel mengkranen 3/4" wandmontage met dubbele zwenkuitloop 60 l/min



#### Greep boven

artikelnummer	A=mm	H=mm
226-211/200+200-140	200+200	140
226-211/300+300-140	300+300	140
226-211/500+500-140	500+500	140

#### Greep onder

artikelnummer	A=mm	H=mm
226-215/200+200-130	200+200	130
226-215/400+300-130	400+300	130
226-215/500+500-130	500+500	130

### 1-Hendel mengkranen 3/4" wandmontage met vlakke uitloop met blokkering 60 l/min



#### Greep boven

artikelnummer	A=mm	H=mm
226-221/270-060	270	060
226-221/370-060	370	060
226-221/470-060	470	060

#### Greep onder

artikelnummer	A=mm	H=mm
226-225/270-050	270	050
226-225/370-050	370	050
226-225/470-050	470	050

### 1-Hendel mengkranen 3/4" wandmontage met dubbele zwenkuitloop met blokkering 60 l/min



#### Greep boven

artikelnummer	A=mm	H=mm
226-221/300+270-160	300+270	160
226-221/400+370-160	400+370	160
226-221/500+470-160	500+470	160

#### Greep onder

artikelnummer	A=mm	H=mm
226-225/300+270-150	300+270	150
226-225/400+370-150	400+370	150
226-225/500+470-150	500+470	150

Meerdere uitvoeringen zijn leverbaar (in lengte uitloop en hoogte)

Voor technische tekeningen kijk op onze website of neem contact op met onze verkoop

## 1-HENDEL WANDMENGKRANEN 3/4" UITGANG BOVEN

### 1-Hendel mengkranen 3/4" wandmontage met HU uitloop 60 l/min



#### Greep boven

artikelnummer	A=mm	H=mm
226-207/250-190	250	190
226-207/300-190	300	190
226-207/350-190	350	190
226-207/450-190	450	190
226-207/500-190	500	190

#### Greep onder

artikelnummer	A=mm	H=mm
226-203/250-200	250	200
226-203/300-200	300	200
226-203/350-200	350	200
226-203/450-200	450	200
226-203/500-200	500	200

### 1-Hendel mengkranen 3/4" wandmontage met vlakke uitloop 60 l/min



#### Greep boven

artikelnummer	A=mm	H=mm
226-217/200-135	200	135
226-217/350-135	350	135
226-217/500-135	500	135

#### Greep onder

artikelnummer	A=mm	H=mm
226-213/200-145	200	145
226-213/350-145	350	145
226-213/500-145	500	145

### 1-Hendel mengkranen 3/4" wandmontage met dubbele zwenkuitloop 60 l/min



#### Greep boven

artikelnummer	A=mm	H=mm
226-217/300+200-060	300+200	060
226-217/400+300-060	400+300	060
226-217/500+400-060	500+400	060

#### Greep onder

artikelnummer	A=mm	H=mm
226-213/300+200-070	300+200	070
226-213/400+300-070	400+300	070
226-213/500+400-070	500+400	070

### 1-Hendel mengkranen 3/4" wandmontage met vlakke uitloop met blokkering 60 l/min



#### Greep boven

artikelnummer	A=mm	H=mm
226-227/270-120	270	120
226-227/370-120	370	120
226-227/470-120	470	120

#### Greep onder

artikelnummer	A=mm	H=mm
226-223/270-130	270	130
226-223/370-130	370	130
226-223/470-130	470	130

### 1-Hendel mengkranen 3/4" wandmontage met dubbele zwenkuitloop met blokkering 60 l/min



#### Greep boven

artikelnummer	A=mm	H=mm
226-227/400+270-040	400+270	040
226-227/500+370-040	500+370	040

#### Greep onder

artikelnummer	A=mm	H=mm
226-223/400+270-050	400+270	050
226-223/500+370-050	500+370	050





Meerdere uitvoeringen zijn leverbaar (in lengte uitloop en hoogte)

Voor technische tekeningen kijk op onze website of neem contact op met onze verkoop



# Slangoprolsystemen



Afbeelding	Artikelnummer	Omschrijving	max. druk	max. Temp.
<b>Slangoproller-sets</b>				
	2449.20/015/001	<b>Slangoproller-Set 15 Meter</b> , RVS 1x Reinigingspistool 1/2" IG 1x Aansluitkit draaibaar 1x Slangoproller met slang 1x Aansluitslang, 1,5 m	80 bar	-40°C tot +150°C
	2449.25/020/001	<b>Slangoproller-Set 20 Meter</b> , RVS 1x Reinigingspistool 1/2" IG 1x Aansluitkit draaibaar 1x Slangoproller met slang 1x Aansluitslang, 1,5 m	80 bar	-40°C tot +150°C
	2449.25/025/001	<b>Slangoproller-Set 25 Meter</b> , RVS 1x Reinigingspistool 1/2" IG 1x Aansluitkit draaibaar 1x Slangoproller met slang 1x Aansluitslang, 1,5 m	80 bar	-40°C tot +150°C
<b>Slangoprollers</b>				
	2449.20/015	<b>Slangoproller met 15 m slang</b> , RVS incl. 1,5m aansluitslang	80 bar	-40°C tot +150°C
	2449.25/020	<b>Slangoproller met 20 m slang</b> , RVS incl. 1,5m aansluitslang	80 bar	-40°C tot +150°C
	2449.25/025	<b>Slangoproller met 25 m slang</b> , RVS incl. 1,5m aansluitslang	80 bar	-40°C tot +150°C
<b>Draipanelen</b>				
	2449.20-2	Draipaneel, RVS	Voor slangoproller met lengte 15m	
	2449.25-2	Draipaneel, RVS	Voor slangoproller met lengte 20 m en 25 m	
<b>Reinigingspistolen</b>				
	2449.20-1	<b>Reinigingspistool</b> , RVS Met veiligheidsbeugel en vaststelling	24 bar	< 90°C
	2449.21-1	<b>Reinigingspistool</b> , RVS Met veiligheidsbeugel en vaststelling	24 bar	< 90°C
<b>Aansluitsets Reinigingspistolen</b>				
	2449.20-10	Aansluitset, Standaard (vast)		
	2449.20-20	Aansluitset, Draaibaar		
	2449.20-30	Aansluitset, Koppeling		



Afbeelding	Artikelnummer	Omschrijving	max. druk	max. Temp.
------------	---------------	--------------	-----------	------------

### Slanghouder-sets

	<b>2444,01</b>	<b>Slanghouder-set, 15 m</b> 1x Slanghouder 1x Reinigingsslang DN 12, 15 m 1x Reinigingspistool 1x Aansluitset "Standaard"	80 bar	-40°C tot +150°C
	<b>2444,03</b>	<b>Slanghouder-set, 15 m</b> 1x Slanghouder 1x Reinigingsslang DN 12, 15 m 1x Reinigingspistool 1x Aansluitset "Koppeling"	80 bar	-40°C tot +150°C
	<b>2444,04</b>	<b>Slanghouder-set, 15m</b> 1x Slanghouder 1x Reinigingsslang DN 12, 15 m 1x Reinigingspistool 2x Aansluitset "Koppeling"	80 bar	-40°C tot +150°C
	<b>2444,05</b>	<b>Slanghouder-set, 15 m</b> 1x Slanghouder 1x Reinigingsslang DN 12, 15 m 1x Reinigingspistool 1x Aansluitset "draaibaar"	80 bar	-40°C tot +150°C
	<b>2444.05/010</b>	<b>Slanghouder-set, 10 m</b> 1x Slanghouder 1x Reinigingsslang DN 12, 10 m 1x Reinigingspistool 1x Aansluitset "draaibaar"	80 bar	-40°C tot +150°C
	<b>2444.05/020</b>	<b>Slanghouder-set, 20 m</b> 1x Slanghouder 1x Reinigingsslang DN 12, 20 m 1x Reinigingspistool 1x Aansluitset "draaibaar"	80 bar	-40°C tot +150°C

### Slanghouder-sets ! voor drinkwater

	<b>2444.05.01</b>	<b>Slanghouder-set, 15 m</b> 1x Slanghouder 1x Drinkwaterslang DN 13, 15 m 1x Reinigingspistool, RVS 1x Aansluitset "draaibaar"	20 bar	-40°C tot +150°C
---	-------------------	---	--------	------------------

### Slanghouder

	<b>2444</b>	<b>Slanghouder, RVS zonder slang</b>		
---	-------------	--------------------------------------	--	--

Afbeelding	Artikelnummer	Omschrijving	max. druck	max. Temp.
------------	---------------	--------------	------------	------------

### Aansluitlangen

	2445.20/0015	Aansluitlang DN12, 1,5m met aansluitingen	80 bar	-40°C bis +150°C
	2445.20/0025	Aansluitlang DN12, 2,5m met aansluitingen	80 bar	-40°C bis +150°C

### Aansluitlangen







	2445.20/005	Reinigingslang DN12, 5 m ØI=12,7MM, ØA=19,7MM	80 bar	-40°C bis +150°C
	2445.20/010	Reinigingslang DN12, 10 m ØI=12,7MM, ØA=19,7MM	80 bar	-40°C bis +150°C
	2445.20/015	Reinigingslang DN12, 15 m ØI=12,7MM, ØA=19,7MM	80 bar	-40°C bis +150°C
	2445.20/020	Reinigingslang DN12, 20 m ØI=12,7MM, ØA=19,7MM	80 bar	-40°C bis +150°C
	2445.20/025	Reinigingslang DN12, 25 m ØI=12,7MM, ØA=19,7MM	80 bar	-40°C bis +150°C
	2445.20/030	Reinigingslang DN12, 30 m ØI=12,7MM, ØA=19,7MM	80 bar	-40°C bis +150°C

### Reinigingslangen voor slangoprollers

	2445.20/005/001	Reinigingslang DN12, 5 m Set, met compressie	80 bar	-40°C bis +150°C
	2445.20/010/001	Reinigingslang DN12, 10m Set, met compressie	80 bar	-40°C bis +150°C
	2445.20/015/001	Reinigingslang DN12, 15 m Set, met compressie	80 bar	-40°C bis +150°C
	2445.20/020/001	Reinigingslang DN12, 20 m Set, met compressie	80 bar	-40°C bis +150°C
	2445.20/025/001	Reinigingslang DN12, 25 m Set, met compressie	80 bar	-40°C bis +150°C





### Drinkwaterslangen

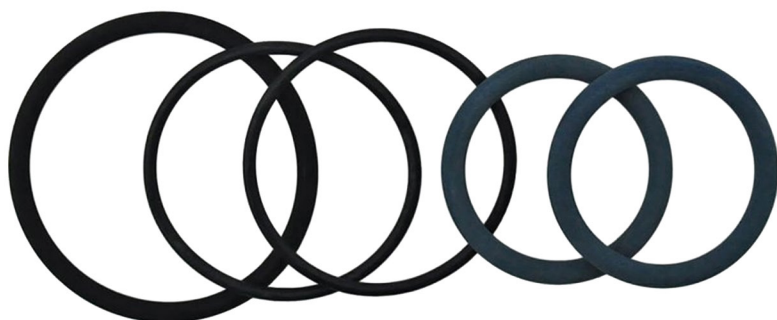



	2445.21/015	Drinkwaterslang DN13, 15 m EN 16421 (W270) Verordnung 177.2600 EU 1935/2004 2023/2006 10/2011 KTW BWGL Compressie in RVS	20 bar	-30°C bis +90°C
---	-------------	--	--------	-----------------







Afbeelding	Artikelnummer	Omschrijving	max. druck	max. Temp.
<b>1-Hendel wandmengkraan 1/2", uitloop onder, greep onder, met buisbeluchter voor slangoprolsystemen</b>				
	202-204/000-120/013	1-Hendel wandmengkraan 1/2" met buisbeluchter en slangaansluiting DN 13	0	120
<b>2-Greeps wandmengkraan 1/2", uitloop onder, grepen onder, met buisbeluchter voor slangoprolsystemen</b>				
	208-204/000-115/013	2-Greeps wandmengkraan 1/2" mit buisbeluchter G 3/4" en slangdoorvoer DN13	0	115
<b>2-Greeps wandmengkraan 1/2", uitloop onder, grepen boven, met buisbeluchter voor slangoprolsystemen</b>				
	208-208/000-110/013	2-Greeps wandmengkraan 1/2" mit buisbeluchter G 3/4" en slangdoorvoer DN13	0	110
<b>1-Hendel wandmengkraan 3/4", uitloop onder, greep onder, met buisbeluchter voor slangoprolsystemen</b>				
	222-204/000-140/013	1-Hendel wandmengkraan 3/4" met buisbeluchter G 1" en slangdoorvoer DN 13	0	140
	222-204/000-140/019	1-Hendel wandmengkraan 3/4" met buisbeluchter G 1" und slangaansluiting DN 19	0	140
<b>2-Greeps wandmengkraan 3/4", uitloop onder, grepen onder, met buisbeluchter voor slangoprolsystemen</b>				
	226-204/000-140/013	2-Greeps wandmengkraan 3/4" met buisbeluchter G 1" und slangdoorvoer DN13	0	140
	226-204/000-155/019	2-Greeps wandmengkraan 3/4" met buisbeluchter G 1" und slangdoorvoer DN19	0	155
<b>2-Greeps wandmengkraan 3/4", uitloop onder, grepen boven, met buisbeluchter voor slangoprolsystemen</b>				
	226-208/000-130/013	2-Greeps wandmengkraan 3/4" mit buisbeluchter G 1" und slangdoorvoer DN13	0	130
	226-208/000-145/019	2-Greeps wandmengkraan 3/4" met buisbeluchter G 1" und slangdoorvoer DN19	0	145







# Kookketelarmaturen

Afbeelding	Artikelnummer	voorheen	Omschrijving	max. druk (passend voor)	max. Temp.
	410-601/160	6726,60	Kookketelafapkraan - 1 1/2", steekbaar	0,5 bar	< 160°C
	410-601/190		Kookketelafapkraan - 1 1/2", steekbaar	0,5 bar	< 190°C
	410-601/270		Kookketelafapkraan - 1 1/2", steekbaar	0,5 bar	< 270°C
	410-801/160	6726,80	Kookketelafapkraan - 2", steekbaar	0,5 bar	< 160°C
	410-801/190		Kookketelafapkraan - 2", steekbaar	0,5 bar	< 190°C
	410-801/270		Kookketelafapkraan - 2", steekbaar	0,5 bar	< 270°C
	411-301/160	6726,32	Kookketelafapkraan - 3/4", schroefbaar binnendraad (IG)	0,5 bar	< 160°C
	411-301/190		Kookketelafapkraan - 3/4", schroefbaar binnendraad (IG)	0,5 bar	< 190°C
	411-301/270		Kookketelafapkraan - 3/4", schroefbaar binnendraad (IG)	0,5 bar	< 270°C
	411-401/160		Kookketelafapkraan - 1", schroefbaar binnendraad (IG)	0,5 bar	< 160°C
	411-401/190		Kookketelafapkraan - 1", schroefbaar binnendraad (IG)	0,5 bar	< 190°C
	411-401/270		Kookketelafapkraan - 1", schroefbaar binnendraad (IG)	0,5 bar	< 270°C
	411-501/160	6726,52	Kookketelafapkraan - 1 1/4", schroefbaar binnendraad (IG)	0,5 bar	< 160°C
	411-501/190		Kookketelafapkraan - 1 1/4", schroefbaar binnendraad (IG)	0,5 bar	< 190°C
	411-501/270		Kookketelafapkraan - 1 1/4", schroefbaar binnendraad (IG)	0,5 bar	< 270°C
	411-601/160	6726,62	Kookketelafapkraan - 1 1/2", schroefbaar binnendraad (IG)	0,5 bar	< 160°C
	411-601/190		Kookketelafapkraan - 1 1/2", schroefbaar binnendraad (IG)	0,5 bar	< 190°C
	411-601/270		Kookketelafapkraan - 1 1/2", schroefbaar binnendraad (IG)	0,5 bar	< 270°C
	411-801/160	6726,82	Kookketelafapkraan - 2", schroefbaar binnendraad (IG)	0,5 bar	< 160°C
	411-801/190		Kookketelafapkraan - 2", schroefbaar binnendraad (IG)	0,5 bar	< 190°C
	411-801/270		Kookketelafapkraan - 2", schroefbaar binnendraad (IG)	0,5 bar	< 270°C
	411-801/270		Kookketelafapkraan - 2", schroefbaar binnendraad (IG)	0,5 bar	< 270°C
	412-301/160	6726,34	Kookketelafapkraan - 3/4", schroefbaar buitendraad (AG)	0,5 bar	< 160°C
	412-301/190		Kookketelafapkraan - 3/4", schroefbaar buitendraad (AG)	0,5 bar	< 190°C
	412-301/270		Kookketelafapkraan - 3/4", schroefbaar buitendraad (AG)	0,5 bar	< 270°C
	412-401/160	6726,44	Kookketelafapkraan - 1", schroefbaar buitendraad (AG)	0,5 bar	< 160°C
	412-401/190		Kookketelafapkraan - 1", schroefbaar buitendraad (AG)	0,5 bar	< 190°C
	412-401/270		Kookketelafapkraan - 1", schroefbaar buitendraad (AG)	0,5 bar	< 270°C
	411-605/160		Kookketelafapkraan - 1 1/2", schroefbaar binnendraad (IG) met wartelmoer	0,5 bar	< 160°C
	411-605/190		Kookketelafapkraan - 1 1/2", schroefbaar binnendraad (IG) met wartelmoer	0,5 bar	< 190°C
	411-605/270		Kookketelafapkraan - 1 1/2", schroefbaar binnendraad (IG) met wartelmoer	0,5 bar	< 270°C
	411-805/160		Kookketelafapkraan - 2", schroefbaar binnendraad (IG) met wartelmoer	0,5 bar	< 160°C
	411-805/190		Kookketelafapkraan - 2", schroefbaar binnendraad (IG) met wartelmoer	0,5 bar	< 190°C
	411-805/270		Kookketelafapkraan - 2", schroefbaar binnendraad (IG) met wartelmoer	0,5 bar	< 270°C

Afbeelding	Artikelnummer	voorheen	omschrijving	max. druk (passend voor)	max. Temp.
	410-602/160	6726,61	Kookketelafapkraan - 1 1/2", steekbaar met DIN-CLAMP-aansluiting (levensmiddelen)	0,5 bar	< 160°C
	410-602/190		Kookketelafapkraan - 1 1/2", steekbaar met DIN-CLAMP-aansluiting (levensmiddelen)	0,5 bar	< 190°C
	410-602/270		Kookketelafapkraan - 1 1/2", steekbaar met DIN-CLAMP-aansluiting (levensmiddelen)	0,5 bar	< 270°C
	410-802/160	6726,81	Kookketelafapkraan - 2", steekbaar met DIN-CLAMP-aansluiting (levensmiddelen)	0,5 bar	< 160°C
	410-802/190		Kookketelafapkraan - 2", steekbaar met DIN-CLAMP-aansluiting (levensmiddelen)	0,5 bar	< 190°C
	410-802/270		Kookketelafapkraan - 2", steekbaar met DIN-CLAMP-aansluiting (levensmiddelen)	0,5 bar	< 270°C
	411-602/160	6726,63	Kookketelafapkraan - 1 1/2", schroefbaar binnendraad (IG) DIN-CLAMP-aansluiting (levensmiddelen)	0,5 bar	< 160°C
	411-602/190		Kookketelafapkraan - 1 1/2", schroefbaar binnendraad (IG) DIN-CLAMP-aansluiting (levensmiddelen)	0,5 bar	< 190°C
	411-602/270		Kookketelafapkraan - 1 1/2", schroefbaar binnendraad (IG) DIN-CLAMP-aansluiting (levensmiddelen)	0,5 bar	< 270°C
	411-802/160	6726,83	Kookketelafapkraan - 2", schroefbaar binnendraad (IG) DIN-CLAMP-aansluiting (levensmiddelen)	0,5 bar	< 160°C
	411-802/190		Kookketelafapkraan - 2", schroefbaar binnendraad (IG) DIN-CLAMP-aansluiting (levensmiddelen)	0,5 bar	< 190°C
	411-802/270		Kookketelafapkraan - 2", schroefbaar binnendraad (IG) DIN-CLAMP-aansluiting (levensmiddelen)	0,5 bar	< 270°C
	411-003/190		Kookketelafapkraan - 3/8", schroefbaar binnendraad (IG)	0,5 bar	< 190°C
	411-003/270		Kookketelafapkraan - 3/8", schroefbaar binnendraad (IG)	0,5 bar	< 270°C
	411-203/190		Kookketelafapkraan - 1/2", schroefbaar binnendraad (IG)	0,5 bar	< 190°C
	411-203/270		Kookketelafapkraan - 1/2", schroefbaar binnendraad (IG)	0,5 bar	< 270°C
	411-303/190		Kookketelafapkraan - 3/4", schroefbaar binnendraad (IG)	0,5 bar	< 190°C
	411-303-270		Kookketelafapkraan - 3/4", schroefbaar binnendraad (IG)	0,5 bar	< 270°C
	411-403/190		Kookketelafapkraan - 1", schroefbaar binnendraad (IG)	0,5 bar	< 190°C
	411-403/270		Kookketelafapkraan - 1", schroefbaar (IG)	0,5 bar	< 270°C
	411-403/270		Kookketelafapkraan - 1", schroefbaar (IG)	0,5 bar	< 270°C
	412-003/190		Kookketelafapkraan - 3/8", schroefbaar buitendraad (AG)	0,5 bar	< 190°C
	412-003/270		Kookketelafapkraan - 3/8", schroefbaar buitendraad (AG)	0,5 bar	< 270°C
	412-203/190		Kookketelafapkraan - 1/2", schroefbaar buitendraad (AG)	0,5 bar	< 190°C
	412-203/270		Kookketelafapkraan - 1/2", schroefbaar buitendraad (AG)	0,5 bar	< 270°C
	412-303/190		Kookketelafapkraan - 3/4", schroefbaar buitendraad (AG)	0,5 bar	< 190°C
	412-303/270		Kookketelafapkraan - 3/4", schroefbaar buitendraad (AG)	0,5 bar	< 270°C
	412-403/190		Kookketelafapkraan - 1", schroefbaar buitendraad (AG)	0,5 bar	< 190°C
412-403/270		Kookketelafapkraan - 1", schroefbaar buitendraad (AG)	0,5 bar	< 270°C	

Afbeelding	Artikelnummer	voorheen	Omschrijving	max. druk (passend voor)	max. Temp.
ohne Abbildung	411-604/000/160	6625.60	Veiligheidsaftapkraan - 1 1/2", schroefbaar binnendraad (IG) zonder zij-uitloop (toepassing autoclaven)	0,5 bar	< 160°C
	411-604/000/190	6625.60	Veiligheidsaftapkraan - 1 1/2", schroefbaar binnendraad (IG) zonder zij-uitloop (toepassing autoclaven)	0,5 bar	< 190°C
	411-604/010/160			0,5 bar	< 160°C
	411-604/010/190		Veiligheidsaftapkraan - 1 1/2", schroefbaar binnendraad (IG) 1 zij-uitloop, ohne Ventil (toepassing autoclaven)	0,5 bar	< 190°C
	411-604/011/160		Veiligheidsaftapkraan - 1 1/2", schroefbaar binnendraad (IG) 1 Terugslag-ventiel links (toepassing autoclaven)	0,5 bar	< 160°C
	411-604/011/190		Veiligheidsaftapkraan - 1 1/2", schroefbaar binnendraad (IG) 1 Terugslag-ventiel links (toepassing autoclaven)	0,5 bar	< 190°C
	411-604/012/160		Veiligheidsaftapkraan - 1 1/2", schroefbaar binnendraad (IG) 1 Vetkamer-ventiel links (toepassing autoclaven)	0,5 bar	< 160°C
	411-604/012/190		Veiligheidsaftapkraan - 1 1/2", schroefbaar binnendraad (IG) 1 Vetkamer-ventiel links (toepassing autoclaven)	0,5 bar	< 190°C
ohne Abbildung	411-604/020/160	6626.60	Veiligheidsaftapkraan - 1 1/2", schroefbaar binnendraad (IG) 2 laterale uitlopen, zonder ventielen (toepassing autoclaven)	0,5 bar	< 160°C
	411-604/020/190	6626.60	Veiligheidsaftapkraan - 1 1/2", schroefbaar binnendraad (IG) 2 laterale uitlopen, zonder ventielen (toepassing autoclaven)	0,5 bar	< 190°C
	411-604/021/160	6626.62.20.2	Veiligheidsaftapkraan - 1 1/2", schroefbaar binnendraad (IG) 2 laterale Terugslag-ventielen (toepassing autoclaven)	0,5 bar	< 160°C
	411-604/021/190	6626.62.20.20	Veiligheidsaftapkraan - 1 1/2", schroefbaar binnendraad (IG) 2 laterale Vetkamer-ventielen (toepassing autoclaven)	0,5 bar	< 190°C
	411-604/022/160		Veiligheidsaftapkraan - 1 1/2", schroefbaar binnendraad (IG) 2 laterale Vetkamer-ventielen (toepassing autoclaven)	0,5 bar	< 160°C
	411-604/022/190		Veiligheidsaftapkraan - 1 1/2", schroefbaar binnendraad (IG) 2 laterale Vetkamer-ventielen (toepassing autoclaven)	0,5 bar	< 190°C
	411-604/023/160	6626.62.21.20	Veiligheidsaftapkraan - 1 1/2", schroefbaar binnendraad (IG) links Terugslag- / rechts Vetkamer-ventiel (toepassing autoclaven)	0,5 bar	< 160°C
	411-604/023/190	6626.62.21.20	Veiligheidsaftapkraan - 1 1/2", schroefbaar binnendraad (IG) links Terugslag- / rechts Vetkamer-ventiel (toepassing autoclaven)	0,5 bar	< 190°C
	411-604/024/160		Veiligheidsaftapkraan - 1 1/2", schroefbaar binnendraad (IG) links Vetkamer- / rechts Terugslag-ventiel (toepassing autoclaven)	0,5 bar	< 160°C
	411-604/024/190		Veiligheidsaftapkraan - 1 1/2", schroefbaar binnendraad (IG) links Vetkamer- / rechts Terugslag-ventiel (toepassing autoclaven)	0,5 bar	< 190°C
ohne Abbildung	411-604/111/160		Veiligheidsaftapkraan - 1 1/2", schroefbaar binnendraad (IG) 1 Terugslag-ventiel rechts (toepassing autoclaven)	0,5 bar	< 160°C
	411-604/111/190		Veiligheidsaftapkraan - 1 1/2", schroefbaar binnendraad (IG) 1 Terugslag-ventiel rechts (toepassing autoclaven)	0,5 bar	< 190°C
ohne Abbildung	411-604/112/160		Veiligheidsaftapkraan - 1 1/2", schroefbaar binnendraad (IG) 1 Vetkamer-ventiel rechts (toepassing autoclaven)	0,5 bar	< 160°C
	411-604/112/190		Veiligheidsaftapkraan - 1 1/2", schroefbaar binnendraad (IG) 1 Vetkamer-ventiel rechts (toepassing autoclaven)	0,5 bar	< 190°C

Afbeelding	Artikelnummer	voorheen	Omschrijving	max. druk (passend voor)	max. Temp.
	2366/020		Armaturenvet (voedselveilig), 20gr. Aanbevolen voor Echtermann aftapkranen; Aftapkranen dienen na elke reiniging opnieuw ingevet te worden!	410-x01/160 410-x02/160 411-x01/160	< 160°C
	2366/100		Armaturenvet (hoge temperatuur), 100gr. Aanbevolen voor Echtermann aftapkranen; Aftapkranen dienen na elke reiniging opnieuw ingevet te worden!	411-x02/160 411-x05/160 412-x01/160	< 160°C
	2366/100/5		Armaturenvet (hoge temperatuur), 5x 100gr. Aanbevolen voor Echtermann aftapkranen; Aftapkranen dienen na elke reiniging opnieuw ingevet te worden!	411-604/xxx/160	< 160°C
	7617/100		Armaturenvet (hoge temperatuur), 100gr. Aanbevolen voor Echtermann aftapkranen; Aftapkranen dienen na elke reiniging opnieuw ingevet te worden!	410-x01/190 410-x02/190 411-x01/190 411-x05/190	< 160°C
	7619/100		Armaturenvet (hoge temperatuur), 100gr. Aanbevolen voor Echtermann aftapkranen; Aftapkranen dienen na elke reiniging opnieuw ingevet te worden!	410-x01/270 410-x02/270 411-x01/270 411-x05/270	< 399°C
	410-601/160/01		Reparatieset voor aftapkranen bestaand uit: 2x - O-Ring 35 x 4,5, blauw 1x - O-Ring 50 x 4, blauw 2x - O-Ring 47,29 x 2,62 1x - Armaturenvet, 2366; 100gr 1x - Onderhoudshandleiding	410-50x/160 410-60x/160 411-60x/160	< 160°C
	410-601/160/02		Reparatieset voor aftapkranen bestaand uit: 5x - O-Ring 50 x 4, blauw 1x - Armaturenvet, 2366; 100gr.	410-50x/160 410-60x/160 411-60x/160	< 160°C
	410-601/160/03		Reparatieset voor aftapkranen bestaand uit: 5x - O-Ring 47,29 x 2,62 1x - Armaturenvet, 2366; 100gr.	410-50x/160 410-60x/160 411-60x/160	< 160°C
	410-601/160/04		Reparatieset voor aftapkranen bestaand uit: 2x - O-Ring 35 x 4,5, blauw 1x - O-Ring 50 x 4, blauw 1x - O-Ring 47,29 x 2,62 1x - Aanzuiger, RVS 1x - Deksel 1 1/4" tot 1 1/2" 1x - Armaturenvet, 2366; 100gr.	410-50x/160 410-60x/160 411-60x/160	< 160°C
	410-601/190/01		Reparatieset voor aftapkranen bestaand uit: 5x - O-Ring 50 x 4, blauw 2x - O-Ring 47,29 x 2,62 1x - Armaturenvet, 7617; 100gr. 1x - Onderhoudshandleiding	410-50x/190 410-60x/190 411-60x/190	< 190°C
	410-601/190/02		Reparatieset voor aftapkranen bestaand uit: 5x - O-Ring 50 x 4, blauw 1x - Armaturenvet, 7617; 100gr.	410-50x/190 410-60x/190	< 190°C
	410-601/190/03		Reparatieset voor aftapkranen bestaand uit: 5x - O-Ring 47,29 x 2,62 1x - Armaturenvet, 7617; 100gr.	410-50x/190 410-60x/190 411-60x/190	< 190°C
	410-601/190/04		Reparatieset voor aftapkranen bestaand uit: 2x - O-Ring 35 x 4,5, blauw 1x - O-Ring 50 x 4, blauw 1x - O-Ring 47,29 x 2,62 1x - Aanzuiger, RVS 1x - Deckel 1 1/4" tot 1 1/2" 1x - Armaturenvet, 7617; 100gr.	410-50x/190 410-60x/190 411-60x/190	< 190°C
	410-601/270/01		Reparatieset voor aftapkranen bestaand uit: 2x - O-Ring 35 x 4,5, blauw 1x - O-Ring 50 x 4, blauw 2x - O-Ring 47,29 x 2,62 1x - Armaturenvet, 7619; 100gr. 1x - Onderhoudshandleiding	410-50x/270 410-60x/270 411-60x/270	< 270°C



Afbeelding	Artikelnummer	voorheen	Omschrijving	max. druk (passend voor)	max. Temp.
	410-601/270/02		Reparatieset voor aftapkranen bestaand uit: 5x - O-Ring 50 x 4, blauw 1x - Armaturenvet, 7919; 100gr.	410-50x/270 410-60x/270 411-60x/270	< 270°C
	410-601/270/03		Reparatieset voor aftapkranen bestaand uit: 5x - O-Ring 47,29 x 2,62 1x - Armaturenvet, 7619; 100gr.	410-50x/270 410-60x/270 411-60x/270	< 270°C
	410-601/270/04		Reparatieset voor aftapkranen bestaand uit: 2x - O-Ring 35 x 4,5, blauw 1x - O-Ring 50 x 4, blauw 1x - O-Ring 47,29 x 2,62 1x - Aanzuiger, RVS 1x - Deksel 1 1/4" tot 1 1/2" 1x - Armaturenvet, 7619; 100gr.	410-50x/270 410-60x/270 411-60x/270	< 270°C
	410-801/160/01		Reparatieset voor aftapkranen bestaand uit: 2x - O-Ring 40 x 4,5, blauw 1x - O-Ring 62 x 4, blauw 2x - O-Ring 60 x 2,5 1x - Armaturenvet, 2366; 100gr 1x - Onderhoudshandleiding	410-80x/160 411-80x/160	< 160°C
	410-801/160/02		Reparatieset voor aftapkranen bestaand uit: 5x - O-Ring 40 x 4,5, blauw 1x - Armaturenvet, 2366; 100gr.	410-80x/160 411-80x/160	< 160°C
	410-801/160/03		Reparatieset voor aftapkranen bestaand uit: 5x - O-Ring 62 x 4 1x - Armaturenvet, 2366; 100gr.	410-80x/160 411-80x/160	< 160°C
	410-801/160/04		Reparatieset voor aftapkranen bestaand uit: 2x - O-Ring 35 x 4,5, blauw 1x - O-Ring 50 x 4, blauw 1x - O-Ring 60 x 2,5 1x - Aanzuiger, RVS 1x - Deksel 2" 1x - Armaturenvet, 2366; 100gr.	410-80x/160 411-80x/160	< 160°C
	410-801/190/01		Reparatieset voor aftapkranen bestaand uit: 2x - O-Ring 40 x 4,5, blauw 1x - O-Ring 62 x 4, blauw 2x - O-Ring 60 x 2,5 1x - Armaturenvet, 7617; 100gr 1x - Onderhoudshandleiding	410-80x/190 411-80x/190	< 190°C
	410-801/190/02		Reparatieset voor aftapkranen bestaand uit: 5x - O-Ring 40 x 4,5, blauw 1x - Armaturenvet, 7617; 100gr.	410-80x/190 411-80x/190	< 190°C
	410-801/190/03		Reparatieset voor aftapkranen bestaand uit: 5x - O-Ring 62 x 4 1x - Armaturenvet, 7617; 100gr.	410-80x/190 411-80x/190	< 190°C
	410-801/190/04		Reparatieset voor aftapkranen bestaand uit: 2x - O-Ring 35 x 4,5, blauw 1x - O-Ring 50 x 4, blauw 1x - O-Ring 60 x 2,5 1x - Aanzuiger, RVS 1x - Deksel 2" 1x - Armaturenvet, 7617; 100gr.	410-80x/190 411-80x/190	< 190°C
	410-801/270/01		Reparatieset voor aftapkranen bestaand uit: 2x - O-Ring 40 x 4,5, blauw 1x - O-Ring 62 x 4, blauw 2x - O-Ring 60 x 2,5 1x - Armaturenvet, 7619; 100gr 1x - Onderhoudshandleiding	410-80x/190 411-80x/190	< 270°C
	410-801/270/02		Reparatieset voor aftapkranen bestaand uit: 5x - O-Ring 40 x 4,5, blauw 1x - Armaturenvet, 7619; 100gr.	410-80x/190 411-80x/190	< 270°C
	410-801/270/03		Reparatieset voor aftapkranen bestaand uit: 5x - O-Ring 62 x 4 1x - Armaturenvet, 7619; 100gr.	410-80x/190 411-80x/190	< 270°C

Afbeelding	Artikelnummer	voorheen	Omschrijving	max. Druk (passend voor)	max. Temp.
	410-801/270/04		Reparatieset voor aftapkranen bestaand uit: 2x - O-Ring 35 x 4,5, blauw 1x - O-Ring 50 x 4, blauw 1x - O-Ring 60 x 2,5 1x - Aanzuiger, RVS 1x - Deksel 2" 1x - Armaturenvet, 7619; 100gr.	410-80x/190 411-80x/190	< 270°C
	411-203-7/8/160		Reparatieset voor aftapkranen bestaand uit: 3x - O-Ring 16 x 3, blauw 1x - Armaturenvet, 2366; 100gr.	411-003/160 411-203/160	< 160°C
	411-203-7/8/190		Reparatieset voor aftapkranen bestaand uit: 3x - O-Ring 16 x 3, blauw 1x - Armaturenvet, 7617; 100gr.	411-003/190 411-203/190	< 190°C
	411-203-7/8/270		Reparatieset voor aftapkranen bestaand uit: 3x - O-Ring 16 x 3, blauw 1x - Armaturenvet, 7619; 100gr.	411-003/270 411-203/270	< 270°C
	411-403-7/8/160		Wartungsset für Entleerhähne bestehend aus: 3x - O-Ring 26 x 3, blauw 1x - Spezial-Lebensmittel-Fett, 2366; 100gr.	411-401/160 411-403/160 412-401/160	< 190°C
	411-403-7/8/190		Reparatieset voor aftapkranen bestaand uit: 3x - O-Ring 26 x 3, blauw 1x - Armaturenvet, 7617; 100gr.	411-401/190 411-403/190 412-401/190	< 190°C
	411-403-7/8/270		Reparatieset voor aftapkranen bestaand uit: 3x - O-Ring 26 x 3, blauw 1x - Armaturenvet, 7619; 100gr.	411-401/270 411-403/270 412-401/270	< 270°C
		6726.60-4.1		Reparatieset voor aftapkranen bestaand uit: 2x - O-Ring 35 x 4,5, blauw 1x - O-Ring 52 x 4, blauw 2x - O-Ring 47,29 x 2,62 1x - Armaturenvet, 2366; 20gr.	6726.52 6726.60 6726.61 6726.62 6726.63
6726.80-4.1			Reparatieset voor aftapkranen bestaand uit: 2x - O-Ring 40 x 4,5, blauw 1x - O-Ring 60 x 4, blauw 2x - O-Ring 60 x 2,5 1x - Armaturenvet, 2366; 20gr.	6726.80 6726.81 6726.82 6726.83	< 160°C
	6726-10		Knikklem 2" DN50	411-602/xxx 411-802/xxx	
	6726.61/81		Klem-verlengset RVS aftapkraan	411-602/xxx 411-802/xxx	
ohne Abbildung	411-403-4/11		Deksel 3/4" & 1" Vervangingsset	411-604/xxx/160	
	410-601/05		deksel 1 1/4" bis 1 1/2" compleet	411-604/xxx/160	
	410-801/05		Deksel 2" compleet	411-604/xxx/160	
ohne Abbildung	411-604-2-1		Stuurhuls	411-604/xxx/160	
	411-604-2-2		Spindel TR20x4	411-604/xxx/160	
	411-604-2-3		Kegeldop	411-604/xxx/160	
	411-604-2-4		Kegelplaat	411-604/xxx/160	
	411-604-2-5		Wartelmoer M56x2	411-604/xxx/160	
	411-604-2-6		Afdichtring	411-604/xxx/160	



# VE-watersystemen





**Voorspoeldouche voor VE water  
met wandhoekventiel 1/2"**

artikelnummer
---------------

372-101/000
-------------

Bouwhoogte ca. 800mm



**Voorspoeldouche voor VE water  
op standventiel 1/2"**

artikelnummer
---------------

6432
------

Bouwhoogte ca. 1.050mm



**Voorspoeldouche voor VE water  
op standventiel 1/2"**

artikelnummer
---------------

6432.01
---------

Bouwhoogte ca. 800mm

Voor technische tekeningen kijk op onze website of neem contact op met onze verkoop

## 1-GREEPS STANDVENTIELEN 1/2" VOOR VE WATER

### 1-Greeps standventielen 1/22" met HU uitloop voor VE water



artikelnummer	A=mm	H=mm
205-102/200-145/VE	200	145
205-102/250-195/VE	250	195
205-102/350-145/VE	350	145
205-102/350-245/VE	350	245

### 1-Greeps standventielen 1/2" met vlakke uitloop voor VE water



artikelnummer	A=mm	H=mm
205-112/200-055/VE	200	055
205-112/350-055/VE	350	055
205-112/450-055/VE	450	055

### 1-Greeps standventielen 1/22" met dubbele zwenkuitloop voor VE water



artikelnummer	A=mm	H=mm
205-112/200+200-125/VE	300+200	125
205-112/300+300-125/VE	300+300	125
205-112/400+400-125/VE	400+400	125

### 1-Greeps standventiel 1/2" zonder uitloop voor VE water



artikelnummer	A=mm	H=mm
205-102/000-080/VE		080

Voor technische tekeningen kijk op onze website of neem contact op met onze verkoop



# Standventielen

STANDZUILEN - HOEKVENTIELEN - ZWENKARMEN

Omschrijving

blz



1-Hendel standventielen 1/2" 69



1-Hendel hoekventielen 1/2" 70

**boven uitloop**

**onder uitloop**



vlakke uitloop



Hoekventielen 1/2" zonder blokkering

**boven uitloop** 71

**onder uitloop** 72



Dubbele zwenkuitloop



Zwenkarmen 1/2"

**bladmontage** 73

**onder montage** 74



Vlakke uitloop met blokkering



Standzulen 3/4" zuil 250mm zonder blokkering 75

Standzulen 3/4" zuil 350mm zonder blokkering 75

Standzulen 3/4" zuil 450mm zonder blokkering 76



Dubbele zwenkuitloop met blokkering



1-Hendel hoekventielen 3/4"

**boven uitloop** 77

**onder uitloop** 77



Hoekventielen 3/4" zonder blokkering

**boven uitloop** 78

**onder uitloop** 78

## 1-HENDEL STANDVENTIELEN 1/2"

### 1-Hendel standventielen 1/2" met HU uitloop 30 l/min



artikelnummer	A=mm	H=mm
205-101/200-145	200	145
205-101/300-145	300	145
205-101/350-245	350	245

### 1-Hendel standventielen 1/2" met vlakke uitloop 30 l/min



artikelnummer	A=mm	H=mm
205-111/200-055	200	055
205-111/350-055	350	055
205-111/450-055	450	055

### 1-Hendel standventielen 1/2" met dubbele zwenkuitloop 30 l/min



artikelnummer	A=mm	H=mm
205-111/200+200-125	200+200	125
205-111/300+300-125	300+300	125
205-111/400+400-125	400+400	125

### 1-Hendel standventielen 1/2" met vlakke uitloop met blokkering 30 l/min



artikelnummer	A=mm	H=mm
205-121/220-070	220	070
205-121/370-070	370	070
205-121/470-070	470	070

### 1-Hendel standventielen 1/2" met dubbele zwenkuitloop met blokkering 30 l/min



artikelnummer	A=mm	H=mm
205-121/300+220-140	300+220	140
205-121/400+320-140	400+320	140
205-121/400+370-140	400+370	140

Meerdere uitvoeringen zijn leverbaar (in lengte uitloop en hoogte)

Voor technische tekeningen kijk op onze website of neem contact op met onze verkoop

## 1-HENDEL HOEKVENTIELEN 1/2"

### 1-hendel hoekventielen 1/2" boven uitloop 20 l/min

**HU boven uitloop**  
**Aansluiting Ø36mm**



artikelnummer	A=mm	H=mm
206-101/200-120	200	120
206-101/300-120	300	120
206-101/350-220	350	220

### S onder uitloop

**Aansluiting Ø36mm**

artikelnummer	A=mm	H=mm
206-103/200-160	200	160
206-103/350-160	350	160
206-103/450-160	450	160

### 1-hendel hoekventielen 1/2" met vlakke uitloop 20 l/min



artikelnummer	A=mm	H=mm
206-111/200-030	200	030
206-111/300-030	300	030
206-111/450-030	450	030

### onder uitloop

artikelnummer	A=mm	H=mm
206-113/200-125	200	125
206-113/300-125	300	125
206-113/450-125	450	125

### 1-hendel hoekventielen 1/2" met dubbele zwenkuitloop 20 l/min



artikelnummer	A=mm	H=mm
206-111/200+200-100	200+200	100
206-111/400+300-100	400+300	100
206-111/400+400-100	400+400	100

### onder uitloop

artikelnummer	A=mm	H=mm
206-113/300+200-055	300+200	055
206-113/400+300-055	400+300	055

### 1-hendel hoekventielen 1/2" met vlakke uitloop met blokkering 20 l/min



artikelnummer	A=mm	H=mm
206-121/220-045	220	045
206-121/370-045	370	045
206-121/470-045	470	045

### onder uitloop

artikelnummer	A=mm	H=mm
206-123/220-110	220	110
206-123/370-110	370	110
206-123/470-110	470	110

### 1-hendel hoekventielen 1/2" met dubbele zwenkuitloop met blokkering 20 l/min



artikelnummer	A=mm	H=mm
206-121/300+220-115	300+220	115
206-121/400+320-115	400+320	115
206-121/400+370-115	400+370	115

### onder uitloop

artikelnummer	A=mm	H=mm
206-123/300+220-040	300+220	040
206-123/400+220-040	400+220	040
206-123/400+270-040	400+270	040

Meerdere uitvoeringen zijn leverbaar (in lengte uitloop en hoogte)

Voor technische tekeningen kijk op onze website of neem contact op met onze verkoop

**HOEKVENTIELEN 1/2" MET BOVEN UITLOOP ZONDER BLOKKERING**  
**Aansluiting Ø36mm**

**Hoekventielen 1/2" met HU uitloop 20 l/min**



artikelnummer	A=mm	H=mm
216-101/200-115	200	115
216-101/300-115	300	115
216-101/350-215	350	215

**Hoekventielen 1/2" met vlakke uitloop 20 l/min**



artikelnummer	A=mm	H=mm
216-111/200-025	200	025
216-111/300-025	300	025
216-111/450-025	450	025

**Hoekventielen 1/2" met dubbele zwenkuitloop 20 l/min**



artikelnummer	A=mm	H=mm
216-111/200+200-95	200+200	095
216-111/300+300-95	300+300	095
216-111/400+400-95	400+400	095

**Hoekventielen 1/2" met vlakke uitloop met blokkering 20 l/min**



artikelnummer	A=mm	H=mm
216-121/220-040	220	040
216-121/370-040	370	040
216-121/470-040	470	040

**Hoekventielen 1/2" met dubbele zwenkuitloop met blokkering 20 l/min**



artikelnummer	A=mm	H=mm
216-121/300+220-110	300+220	110
216-121/400+320-110	400+320	110
216-121/400+370-110	400+370	110

Meerdere uitvoeringen zijn leverbaar (in lengte uitloop en hoogte)  
 Voor technische tekeningen kijk op onze website of neem contact op met onze verkoop

**HOEKVENTIELEN 1/2" MET ONDER UITLOOP ZONDER BLOKKERING**  
**Aansluiting Ø32mm**

**Hoekventielen 1/2" met HU uitloop 20 l/min**



artikelnummer	A=mm	H=mm
216-103/200-155	200	155
216-103/300-155	300	155
216-103/450-155	450	155

**Hoekventielen 1/2" met vlakke uitloop 20 l/min**



artikelnummer	A=mm	H=mm
216-113/200-120	200	120
216-113/300-120	300	120
216-113/450-120	450	120

**Hoekventielen 1/2" met dubbele zwenkuitloop 20 l/min**



artikelnummer	A=mm	H=mm
216-113/300+200-050	300+200	050
216-113/400+300-050	400+300	050

**Hoekventielen 1/2" met vlakke uitloop met blokkering 20 l/min**



artikelnummer	A=mm	H=mm
216-123/220-105	220	105
216-123/320-105	320	105
216-123/470-105	470	105

**Hoekventielen 1/2" met dubbele zwenkuitloop met blokkering 20 l/min**



artikelnummer	A=mm	H=mm
216-123/300+220-035	300+220	035
216-123/400+220-035	400+220	035
216-123/400+270-035	400+270	035

Meerdere uitvoeringen zijn leverbaar (in lengte uitloop en hoogte)  
 Voor technische tekeningen kijk op onze website of neem contact op met onze verkoop



## ZWENKARMEN 1/2"

### Zwenkarmen 1/2" met HU uitloop 22 l/min



artikelnummer	A=mm	H=mm
217-101/200-150	200	150
217-101/300-250	300	250
217-101/350-250	350	250

### Zwenkarmen 1/2" met vlakke uitloop 22 l/min



artikelnummer	A=mm	H=mm
217-111/200-060	200	060
217-111/300-060	300	060
217-111/450-060	450	060

### Zwenkarmen 1/2" met dubbele zwenkuitloop 22 l/min



artikelnummer	A=mm	H=mm
217-111/200+200-130	200+200	130
217-111/300+300-130	300+300	130
217-111/400+400-130	400+400	130

### Zwenkarmen 1/2" met vlakke uitloop met blokkering 22 l/min



artikelnummer	A=mm	H=mm
217-121/220-075	220	075
217-121/320-075	320	075
217-121/470-075	470	075

### Zwenkarmen 1/2" met dubbele zwenkuitloop met blokkering 22 l/min



artikelnummer	A=mm	H=mm
217-121/300+220-145	300+200	145
217-121/400+320-145	400+320	145
217-121/400+370-145	400+370	145

Meerdere uitvoeringen zijn leverbaar (in lengte uitloop en hoogte)

Voor technische tekeningen kijk op onze website of neem contact op met onze verkoop

## ZWENKARMEN 1/2" BEVESTIGING ONDER

### Zwenkarmen 1/2" met HU uitloop 22 l/min



artikelnummer	A=mm	H=mm
217-103/200-190	200	190
217-103/400-190	400	190
217-103/450-190	450	190

### Zwenkarmen 1/2" met vlakke uitloop 22 l/min



artikelnummer	A=mm	H=mm
217-113/200-155	200	155
217-113/300-155	300	155
217-113/450-155	450	155

### Zwenkarmen 1/2" met dubbele zwenkuitloop 22 l/min



artikelnummer	A=mm	H=mm
217-113/300+200-085	300+200	085
217-113/400+300-085	400+300	085

### Zwenkarmen 1/2" met vlakke uitloop met blokkering 22 l/min



artikelnummer	A=mm	H=mm
217-123/220-140	220	140
217-123/370-140	370	140
217-123/470-140	470	140

### Zwenkarmen 1/2" met dubbele zwenkuitloop met blokkering 22 l/min



artikelnummer	A=mm	H=mm
217-123/300+220-070	300+220	070
217-123/400+220-070	400+220	070
217-123/400+270-070	400+270	070

Meerdere uitvoeringen zijn leverbaar (in lengte uitloop en hoogte)

Voor technische tekeningen kijk op onze website of neem contact op met onze verkoop

**STANDZUILEN 3/4" OP ZUIL ZONDER BLOKKERING\***

**Standzuilen 3/4" met HU uitloop 60 l/min**



Zuil 250mm

artikelnummer	A=mm	H=mm
223-101/250-305	250	305
223-101/400-340	400	340
223-101/500-390	500	390

Zuil 350mm

artikelnummer	A=mm	H=mm
223-101/250-405	250	405
223-101/400-440	400	440
223-101/500-490	500	490

**Standzuilen 3/4" met vlakke uitloop 60 l/min**



Zuil 250mm

artikelnummer	A=mm	H=mm
223-111/200-235	200	235
223-111/350-235	350	235
223-111/500-235	500	235

Zuil 350mm

artikelnummer	A=mm	H=mm
223-111/200-335	200	335
223-111/350-335	350	335
223-111/500-335	500	335

**Standzuilen 3/4" met dubbele zwenkuitloop 60 l/min**



Zuil 250mm

artikelnummer	A=mm	H=mm
223-111/200+200-335	200+200	335
223-111/350+350-335	350+350	335
223-111/500+500-335	500+500	335

Zuil 350mm

artikelnummer	A=mm	H=mm
223-111/200+200-435	200+200	435
223-111/350+350-435	350+350	435
223-111/500+500-435	500+500	435

**Standzuilen 3/4" met vlakke uitloop 60 l/min met blokkering**



Zuil 250mm

artikelnummer	A=mm	H=mm
223-121/270-255	270	255
223-121/370-255	370	255
223-121/470-255	470	255

Zuil 350mm

artikelnummer	A=mm	H=mm
223-121/270-355	270	355
223-121/370-355	370	355
223-121/470-355	470	355

**Standzuilen 3/4" met dubbele zwenkuitloop 60 l/min met blokkering**



Zuil 250mm

artikelnummer	A=mm	H=mm
223-121/300+270-355	300+270	355
223-121/400+370-355	400+370	355
223-121/500+470-355	500+470	355

Zuil 350mm

artikelnummer	A=mm	H=mm
223-121/300+270-455	300+270	455
223-121/400+370-455	400+370	455
223-121/500+470-455	500+470	455

**\*blokkering heeft men nodig!**

Meerdere uitvoeringen zijn leverbaar (in lengte uitloop en hoogte)

Voor technische tekeningen kijk op onze website of neem contact op met onze verkoop

## STANDZUILEN 3/4" OP ZUIL ZONDER BLOKKERING\*

### Standzuilen 3/4" met HU uitloop 60 l/min

Zuil 450mm



artikelnummer	A=mm	H=mm
223-101/250-505	250	505
223-101/400-540	400	540
223-101/500-790	500	790

### Standzuilen 3/4" met vlakke uitloop 60 l/min

Zuil 450mm



artikelnummer	A=mm	H=mm
223-111/200-435	200	435
223-111/350-435	350	435
223-111/500-435	500	435

### Standzuilen 3/4" met dubbele zwenkuitloop 60 l/min

Zuil 450mm



artikelnummer	A=mm	H=mm
223-111/200+200-535	200+200	535
223-111/350+350-535	350+350	535
223-111/500+500-535	500+500	535

### Standzuilen 3/4" met vlakke uitloop 60 l/min met blokkering

Zuil 450mm



artikelnummer	A=mm	H=mm
223-121/270-455	270	455
223-121/370-455	370	455
223-121/470-455	470	455

### Standzuilen 3/4" met dubbele zwenkuitloop 60 l/min met blokkering

Zuil 450mm



artikelnummer	A=mm	H=mm
223-121/300+270-555	300+270	555
223-121/400+370-555	400+370	555
223-121/500+470-555	500+470	555

#### \*blokkering heeft men nodig!

Meerdere uitvoeringen zijn leverbaar (in lengte uitloop en hoogte)

Voor technische tekeningen kijk op onze website of neem contact op met onze verkoop

## 1-HENDEL HOEKVENTIELEN 3/4"

### 1-hendel hoekventielen 3/4" boven uitloop 60 l/min

HU boven uitloop

Aansluiting Ø45mm



artikelnummer	A=mm	H=mm
224-101/250-105	250	105
224-101/400-140	400	140
224-101/500-390	500	390

### 1-hendel hoekventiel 3/4" onder uitloop

S onder uitloop

Aansluiting Ø45mm

artikelnummer	A=mm	H=mm
224-103/250-195	250	195
224-103/350-195	350	195
224-103/500-195	500	195

### 1-hendel hoekventielen 3/4" met vlakke uitloop 60 l/min



artikelnummer	A=mm	H=mm
224-111/200-035	200	035
224-111/350-035	350	035
224-111/500-035	500	035

### onder uitloop

artikelnummer	A=mm	H=mm
224-113/200-140	200	140
224-113/350-140	350	140
224-113/500-140	500	140

### 1-hendel hoekventielen 3/4" met dubbele zwenkuitloop 60 l/min



artikelnummer	A=mm	H=mm
224-111/200+200-135	200+200	135
224-111/400+350-135	400+350	135
224-111/500+500-135	500+500	135

### onder uitloop

artikelnummer	A=mm	H=mm
224-113/300+200-035	300+200	035
224-113/400+300-035	400+300	035
224-113/500+400-035	500+400	035

### 1-hendel hoekventielen 3/4" met vlakke uitloop met blokkering 60 l/min



artikelnummer	A=mm	H=mm
224-121/270-055	270	055
224-121/370-055	370	055
224-121/470-055	470	055

### onder uitloop

artikelnummer	A=mm	H=mm
224-123/270-125	270	125
224-123/370-125	370	125
224-123/470-125	470	125

### 1-hendel hoekventielen 3/4" met dubbele zwenkuitloop met blokkering 60 l/min



artikelnummer	A=mm	H=mm
224-121/300+270-155	300+270	155
224-121/400+370-155	400+370	155
224-121/500+470-155	500+470	155

### onder uitloop

artikelnummer	A=mm	H=mm
224-113/400+270-055	400+270	055
224-113/500+370-055	500+370	055

Meerdere uitvoeringen zijn leverbaar (in lengte uitloop en hoogte)

Voor technische tekeningen kijk op onze website of neem contact op met onze verkoop

## HOEKVENTIELEN 3/4" ZONDER BLOKKERING

### Hoekventielen 3/4" boven uitloop 60 l/min

HU boven uitloop

Aansluiting Ø45mm



artikelnummer	A=mm	H=mm
234-101/250-110	250	110
234-101/350-295	350	295
234-101/500-395	500	395

### Hoekventiel 1/2 onder uitloop

S onder uitloop

Aansluiting Ø45mm

artikelnummer	A=mm	H=mm
234-103/250-200	250	200
234-103/400-200	400	200
234-103/500-200	500	200

### Hoekventielen 3/4" met vlakke uitloop 60 l/min



artikelnummer	A=mm	H=mm
234-111/200-040	200	040
234-111/350-040	350	040
234-111/500-040	500	040

### onder uitloop

artikelnummer	A=mm	H=mm
234-113/200-145	200	145
234-113/350-145	350	145
234-113/500-145	500	145

### Hoekventielen 3/4" met dubbele zwenkuitloop 60 l/min



artikelnummer	A=mm	H=mm
234-111/200+200-140	200+200	140
234-111/400+300-140	400+300	140
234-111/500+500-140	500+500	140

### onder uitloop

artikelnummer	A=mm	H=mm
234-113/300+200-040	300+200	040
234-113/400+300-040	400+300	040
234-113/500+400-040	500+400	040

### Hoekventielen 3/4" met vlakke uitloop met blokkering 60 l/min



artikelnummer	A=mm	H=mm
234-111/270-060	270	060
234-121/370-060	370	060
234-121/470-060	470	060

### onder uitloop

artikelnummer	A=mm	H=mm
234-123/270-130	270	130
234-123/370-130	370	130
234-123/470-130	470	130

### Hoekventielen 3/4" met dubbele zwenkuitloop met blokkering 60 l/min



artikelnummer	A=mm	H=mm
234-121/300+270-160	300+270	160
234-121/400+370-160	400+370	160
234-121/500+470-160	500+470	160

### onder uitloop

artikelnummer	A=mm	H=mm
234-113/400+270-060	400+270	060
234-113/500+370-060	500+370	060

Meerdere uitvoeringen zijn leverbaar (in lengte uitloop en hoogte)

Voor technische tekeningen kijk op onze website of neem contact op met onze verkoop