

E.G.O. Quad+ Inductie

productlijst 2023

De slimme oplossing voor
wereldkeukens:
Inductie





Inhoudsopgave

Productgroep	Glasafmeting in mm	Pagina
E.G.O. Quad+ inductie		
Atics Wok		1
Atics Vlak		2
Quad+ 2-zones	530 x 320 / 650 x 325 / 720 x 360	3
Quad+ 4-zones	500 x 500 / 650 x 650 / 720 x 720	5
Quad+ Vlakkendekkend	360 x 360 / 650 x 325 / 650 x 650	7
	720 x 360 / 720 x 720	
Quad+ Combinatie units	650 x 650 / 720 x 720	9
Quad+ losse generator		11
Intro		12
Snap-in		15
Semi-pro		18
Toebehoren en vervangingsonderdelen		19



Vario Atics Wok

Specificaties

Enkele wok
Eenvoudige bediening d.m.v. een draaiknop
Automatische pandetectie
Veilig in gebruik door diverse beveiligingssystemen
Aansluitwaarde generator: 400V / 16A



Wok spoelen

300 mm	5,0 kW
300 mm	8,0 kW
400 mm	8,0 kW

Wordt standaard met 1,5m kabel geleverd.

Artikelnummer	Technologie	Vermogen	Spoelafmeting	Glasafmeting
VAW.R.300.5	Vario Atics	1 x 5,0 kW	300 mm	Ø 300 mm
VAW.R.300.8	Vario Atics	1 x 8,0 kW	300 mm	Ø 300 mm
VAW.R.400.8	Vario Atics	1 x 8,0 kW	400 mm	Ø 400 mm
VAW.D.300.5	Vario Atics	1 x 5,0 kW	300 mm	400 x 382 mm



Vario Atics Vlak

Specificaties

Enkele kookzone
 Eenvoudige bediening d.m.v. een draaiknop
 Automatische pandetectie
 Veilig in gebruik door diverse beveiligingssystemen
 Aansluitwaarde generator: 400V / 16A

*Wordt standaard met 1,5m kabel geleverd,
 tot een max van 7m. (verkrijgbaar tegen meerprijs)*

*Ook in 230V beschikbaar, neem voor de mogelijkheden
 contact op met de verkoopafdeling.*



Ronde spoelen

220 mm	5,0 kW
270 mm	5,0 kW
310 mm	8,0 kW



Vierkante spoelen

260 x 260 mm	5,0 kW
310 x 310 mm	5,0 kW

Artikelnummer	Technologie	Vermogen	Spoelafmeting	Glasafmeting
VAC.22.360.50	Vario Atics	1 x 5,0 kW	Ø 220 mm	360 x 360 mm
VAC.27.360.50	Vario Atics	1 x 5,0 kW	Ø 270 mm	360 x 360 mm
VAC.27.360.80	Vario Atics	1 x 8,0 kW	Ø 270 mm	360 x 360 mm
VAC.31.400.80	Vario Atics	1 x 8,0 kW	Ø 310 mm	400 x 400 mm
VAQ.26.360.50	Vario Atics	1 x 5,0 kW	260 x 260 mm	360 x 360 mm
VAQ.31.400.50	Vario Atics	1 x 5,0 kW	310 x 310 mm	400 x 400 mm

Glasplaten en spoelen bij deze modellen.





QUAD+ technologie

Specificaties

Twee kookzones
 Eenvoudige bediening d.m.v. een draaiknop
 Automatische pandetectie
 Veilig in gebruik door diverse beveiligingssystemen
 Aansluitwaarde generator: 400V / 16A **per generator**

Wordt standaard met 1,5m kabel geleverd,
 tot een max van 7m. (verkrijgbaar tegen meerprijs)

Ronde spoelen

220 mm
 270 mm



Vierkante spoelen

260 x 260 mm



Artikelnummer	Technologie	Vermogen	Spoelafmeting	Glasafmeting
VQ2.C22530.3	QUAD+	2 x 3,5 kW	Ø 220 mm	530 x 320 mm
VQ2.C22530.5		2 x 5 kW		
VQ2.C22650.3	QUAD+	2 x 3,5 kW	Ø 220 mm	650 x 325 mm
VQ2.C22650.5		2 x 5 kW		
VQ2.C27650.3	QUAD+	2 x 3,5 kW	Ø 270 mm	650 x 325 mm
VQ2.C27650.5		2 x 5 kW		
VQ2.Q26650.3	QUAD+	2 x 3,5 kW	260 x 260 mm	650 x 325 mm
VQ2.Q26650.5		2x 5 kW		

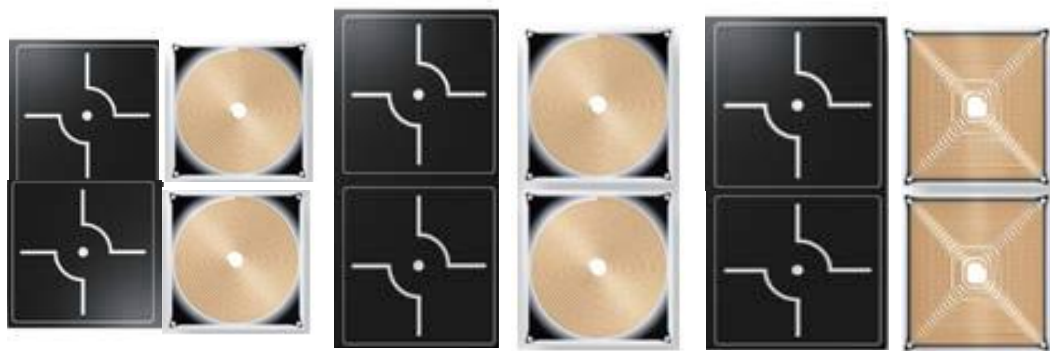



QUAD+ technologie

Specificaties

Twee kookzones. Elke zone met eigen generator
 Eenvoudige bediening d.m.v. een draaiknop
 Automatische pandetectie
 Veilig in gebruik door diverse beveiligingssystemen
 Aansluitwaarde generator: 400V / 16A **per generator**

*Wordt standaard met 1,5m kabel geleverd,
 tot een max van 7m. (verkrijgbaar tegen meerprijs)*



Ronde spoelen

220 mm
 270 mm



Vierkante spoelen

260 x 260 mm
 310 x 310 mm

Artikelnummer	Technologie	Vermogen	Spoelafmeting	Glasafmeting
VQ2.C22720.3	QUAD+	2 x 3,5 kW	Ø 220 mm	720 x 360 mm
VQ2.C22720.5		2 x 5 kW		
VQ2.C27720.3	QUAD+	2 x 3,5 kW	Ø 270 mm	720 x 360 mm
VQ2.C27720.5		2 x 5 kW		
VQ2.Q26720.3	QUAD+	2 x 3,5 kW	260 x 260 mm	720 x 360 mm
VQ2.Q26720.5		2 x 5 kW		
VQ2.Q31720.5	QUAD+	2 x 5 kW	310 x 310 mm	720 x 360 mm





QUAD+ technologie

Specificaties

Vier kookzones

Eenvoudige bediening d.m.v. een draaiknop

Automatische pandetectie

Veilig in gebruik door diverse beveiligingssystemen

Aansluitwaarde generator: 400V / 32A **per generator**

*Wordt standaard met 1,5m kabel geleverd,
tot een max van 7m. (verkrijgbaar tegen meerprijs)*



Ronde spoelen

220 mm

270 mm



Vierkante spoelen

260 x 260 mm

Artikelnummer	Technologie	Vermogen	Spoelafmeting	Glasafmeting
VQ4.C22650.3	QUAD+	4 x 3,5 kW	Ø 220 mm	650 x 650 mm
VQ4.C22650.5		4 x 5 kW		
VQ4.C27650.3	QUAD+	4 x 3,5 kW	Ø 270 mm	650 x 650 mm
VQ4.C27650.5		4 x 5 kW		
VQ4.Q26650.3	QUAD+	4 x 3,5 kW	260 x 260 mm	650 x 650 mm
VQ4.Q26650.5		4 x 5 kW		

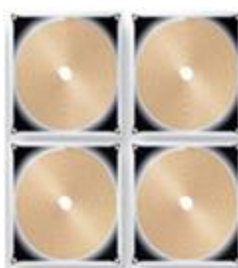



QUAD+ technologie

Specificaties

Vier kookzones

Eenvoudige bediening d.m.v. een draaiknop

Automatische pandetectie

Veilig in gebruik door diverse beveiligingssystemen

Aansluitwaarde generator: 400V / 32A **per generator**

Wordt standaard met 1,5m kabel geleverd,
tot een max van 7m. (verkrijgbaar tegen meerprijs)



Ronde spoelen

220 mm

270 mm



Vierkante spoelen

260 x 260 mm

310 x 310 mm

Artikelnummer	Technologie	Vermogen	Spoelafmeting	Glasafmeting
VQ4.C22720.3	QUAD+	4 x 3,5 kW	Ø 220 mm	720 x 720 mm
VQ4.C22720.5		4 x 5 kW		
VQ4.C27720.3	QUAD+	4 x 3,5 kW	Ø 270 mm	720 x 720 mm
VQ4.C27720.5		4 x 5 kW		
VQ4.Q26720.3	QUAD+	4 x 3,5 kW	260 x 260 mm	720 x 720 mm
VQ4.Q26720.5		4 x 5 kW		
VQ4.Q31720.5	QUAD+	4 x 5kW	310 x 310 mm	720 x 720 mm

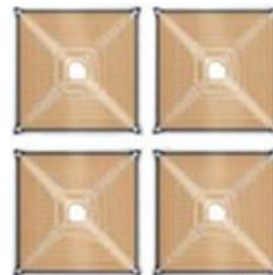
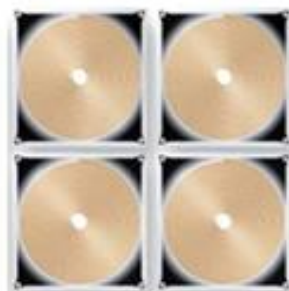



QUAD+ technologie

Specificaties

Twee, Vier of acht kookzones.

Eenvoudige bediening d.m.v. een draaiknop

Automatische pandetectie

Veilig in gebruik door diverse beveiligingssystemen

Aansluitwaarde generator: 400V /16/32A **per generator**



Vlakkende spoelen

150 x 290 mm 3,5 kW

135 x 260 mm 3,5 kW

*Wordt standaard met 1,5m kabel geleverd,
tot een max van 7m. (verkrijgbaar tegen meerprijs)*

Artikelnummer	Technologie	Vermogen	Spoelafmeting	Glasafmeting
VQ2.R15036.3	QUAD+	2 x 3,5 kW	150 x 290 mm	360 x 360 mm
VQ4.R13565.3	QUAD+	4 x 3,5 kW	135 x 260 mm	650 x 325 mm
VQ4.R13565.8	QUAD+	8 x 3,5 kW	135 x 260 mm	650 x 650 mm

Glasplaten en spoelen bij deze modellen.

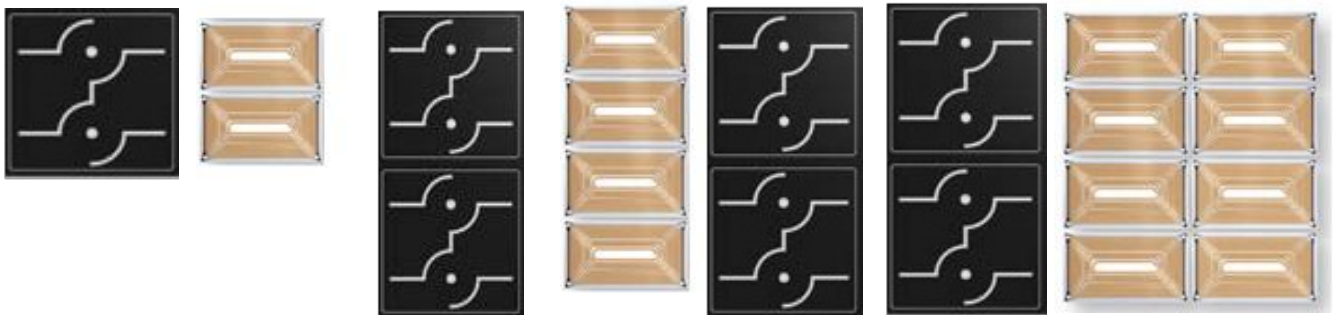

Standaard: 1 bediening.
Optioneel: 2 bedieningen.

Standaard: 2 bedieningen.
Optioneel: 4 bedieningen.

Standaard: 4 bedieningen.
Optioneel: 8 bedieningen.



QUAD+ technologie

Specificaties

Vier of acht kookzones
 Eenvoudige bediening d.m.v. een draaiknop
 Automatische pandetectie
 Veilig in gebruik door diverse beveiligingssystemen
 Aansluitwaarde generator: 400V / 32A **per generator**



Vlakkende spoelen

150 x 290 mm 3,5 kW

Wordt standaard met 1,5m kabel geleverd,
 tot een max van 7m. (verkrijgbaar tegen meerprijs)

Artikelnummer	Technologie	Vermogen	Spoelafmeting	Glasafmeting
VQ4.R15072.4	QUAD+	4 x 3,5 kW	150 x 290 mm	720 x 360 mm
VQ4.R15072.8	QUAD+	8 x 3,5 kW	150 x 290 mm	720 x 720 mm

Glasplaten en spoelen bij deze modellen.



Standaard: 2 bedieningen.



Standaard: 4 bedieningen.
 Optioneel: 8 bedieningen.



QUAD+ technologie

Specificaties

Zes kookzones.

Eenvoudige bediening d.m.v. een draaiknop

Automatische pandetectie

Veilig in gebruik door diverse beveiligingssystemen

Aansluitwaarde generator: 400V / 16/32A **per generator**

Wordt standaard met 1,5m kabel geleverd,
tot een max van 7m. (verkrijgbaar tegen meerprijs)

Combinatie units



Vlakkendekkende spoelen

135 x 260 mm 3,5 kW

150 x 290mm 3,5 kW

Ronde spoelen

220 mm 3,5 kW

270 mm 3,5 kW

Vierkante spoelen

260 x 260 mm 3,5 kW

Artikelnummer	Technologie	Vermogen	Spoelafmeting	Glasafmeting
VQ4.R13522.3	QUAD+	4 x 3,5 kW	135 x 260 mm	650 x 650 mm
		2 x 3,5 kW	Ø 220 mm	
VQ4.R13527.3	QUAD+	4 x 3,5 kW	135 x 260 mm	650 x 650 mm
		2 x 3,5 kW	Ø 270 mm	
VQ4.R15022.3	QUAD+	4 x 3,5 kW	150 x 290 mm	720 x 720 mm
		2 x 3,5 kW	Ø 220 mm	
VQ4.R15027.3	QUAD+	4 x 3,5 kW	150 x 290 mm	720 x 720 mm
		2 x 3,5 kW	Ø 270 mm	
VQ4.R15026.3	QUAD+	4 x 3,5 kW	150 x 290 mm	720 x 720 mm
		2 x 3,5 kW	260 x 260 mm	

Glasplaten en spoelen bij deze modellen.

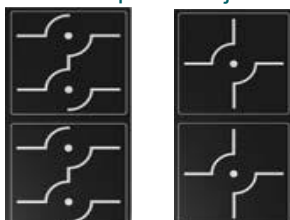

Standaard: 4 bedieningen.
Optioneel: 6 bedieningen.



Links: vlakkendekkende spoelen.
Rechts: ronde spoelen.



Links: vlakkendekkende spoelen.
Rechts: vierkante spoelen.



QUAD+ technologie

Specificaties

Zes kookzones.

Eenvoudige bediening d.m.v. een draaiknop

Automatische pandetectie

Veilig in gebruik door diverse beveiligingssystemen

Aansluitwaarde generator: 400V / 16/32A **per generator**

Wordt standaard met 1,5m kabel geleverd,
tot een max van 7m. (verkrijgbaar tegen meerprijs)

Combinatie units

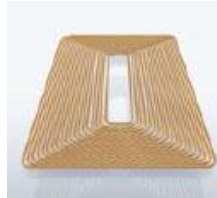

Vlakkendekkende spoelen

135 x 260 mm

3,5 kW

150 x 290mm

3,5 kW

Ronde spoelen

220 mm

5 kW

270 mm

5 kW

Vierkante spoelen

260 x 260 mm

5 kW

Artikelnummer	Technologie	Vermogen	Spoelafmeting	Glasafmeting
VQ4.R13522.5	QUAD+	4 x 3,5 kW 2 x 5 kW	135 x 260 mm Ø 220 mm	650 x 650 mm
VQ4.R13527.5	QUAD+	4 x 3,5 kW 2 x 5kW	135 x 260 mm Ø 270 mm	650 x 650 mm
VQ4.R15022.5	QUAD+	4 x 3,5 kW 2 x 5 kW	150 x 290 mm Ø 220 mm	720 x 720 mm
VQ4.R15027.5	QUAD+	4 x 3,5 kW 2 x 5 kW	150 x 290 mm Ø 270 mm	720 x 720 mm
VQ4.R15026.5	QUAD+	4 x 3,5 kW 2 x 5 kW	150 x 290 mm 260 x 260 mm	720 x 720 mm

Glasplaten en spoelen bij deze modellen.



Standaard: 4 bedieningen.
Optioneel: 6 bedieningen.

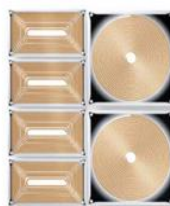

Links: vlakkendekkende spoelen.
Rechts: ronde spoelen.



Links: vlakkendekkende spoelen.
Rechts: vierkante spoelen.



QUAD+ Generator

Informatie QUAD+ Generatoren

Generator Vario Quad+ Duo Tray	Max. 10 kW	400V / 16A	Max. 2 kookzones
Generator Vario Quad+ Four Tray	Max. 20 kW	400V / 32A	Max. 4 kookzones

Artikelnummer	Omschrijving
78.99120.115	Generator Vario Quad+ Duo Tray (zelf in te stellen)
78.99140.127	Generator Vario Quad+ Four Tray (zelf in te stellen)

Duo Tray. Tot maximaal 10 kW



Four Tray. Tot maximaal 20 kW



78.98800.025	Service Kit
--------------	-------------

INTRO Atics Vlak

Specificaties

Enkele kookzone
Eenvoudige bediening d.m.v. een draaiknop
Automatische pandetectie
Veilig in gebruik door diverse beveiligingssystemen
Generator en spoelendrager in één
Aansluitwaarde generator 3,5 kW: 230V / 16A
Aansluitwaarde generator 5,0 kW: 400V / 8A
Aansluitwaarde generator 8,0 kW: 400V / 12A



Ronde spoelen

220 mm	3,5 kW
220 mm	5,0 kW
270 mm	3,5 kW
270 mm	5,0 kW
270 mm	8,0 kW

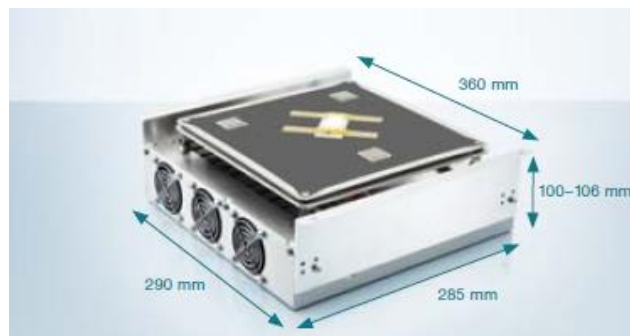

Artikelnummer	Technologie	Vermogen	Spoelafmeting	Glasafmeting
IAC.22.360.35	INTRO Atics	1 x 3,5 kW (230V)	Ø 220 mm	360 x 360 mm
IAC.22.360.50	INTRO Atics	1 x 5,0 kW	Ø 220 mm	360 x 360 mm
IAC.27.360.35	INTRO Atics	1 x 3,5 kW (230V)	Ø 270 mm	360 x 360 mm
IAC.27.360.50	INTRO Atics	1 x 5,0 kW	Ø 270 mm	360 x 360 mm
IAC.27.360.80	INTRO Atics	1 x 8,0 kW	Ø 270 mm	360 x 360 mm

Glasplaat en spoelen bij deze modellen.



INTRO Quad+**Specificaties**

Twee kookzones
Eenvoudige bediening d.m.v. een draaiknop
Automatische pandetectie
Veilig in gebruik door diverse beveiligingssystemen
Generator en spoelendrager in één
Aansluitwaarde generator: 400V / 16A

**Ronde spoelen**

220 mm 3,5 kW
220 mm 5,0 kW
270 mm 5,0 kW

**Vierkante spoelen**

260 x 260 mm 5,0 kW

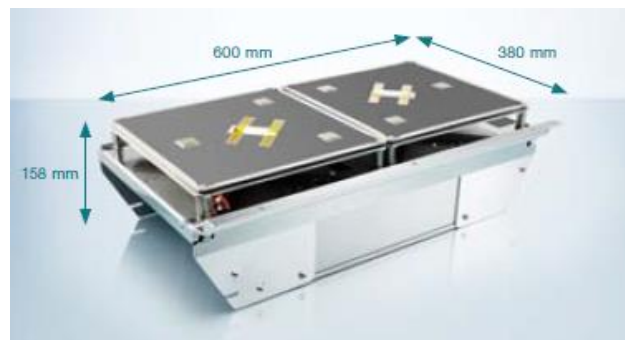

Artikelnummer	Technologie	Vermogen	Spoelafmeting	Glasafmeting
IQC.22.650.35	INTRO Quad+	2 x 3,5 kW	Ø 220 mm	650 x 325 mm
IQC.22.650.50	INTRO Quad+	2 x 5,0 kW	Ø 220 mm	650 x 325 mm
IQC.27.650.50	INTRO Quad+	2 x 5,0 kW	Ø 270 mm	650 x 325 mm
IQQ.26.650.50	INTRO Quad+	2 x 5,0 kW	260 x 260 mm	650 x 325 mm

Glasplaten en spoelen bij deze modellen.





INTRO Quad+ Vlakkendekkend

Specificaties

- Twee kookzones
- Eenvoudige bediening d.m.v. een draaiknop
- Automatische pandetectie
- Veilig in gebruik door diverse beveiligingssystemen
- Generator en spoelendrager in één
- Aansluitwaarde generator: 400V / 32A



Vlakkendekkende spoelen

135 x 260 mm	3,5 kW
150 x 290 mm	3,5 kW



Artikelnummer	Technologie	Vermogen	Spoelafmeting	Glasafmeting
IQR.13.650.35	INTRO Quad+	4 x 3,5 kW	135 x 260 mm	650 x 325 mm
IQR.15.720.35	INTRO Quad+	4 x 3,5 kW	150 x 290 mm	720 x 360 mm

Glasplaten bij deze modellen.

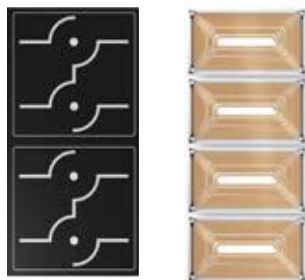

Standaard: 2 bedieningen.

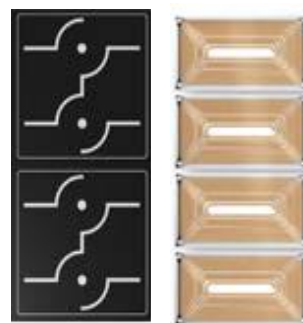

Standaard: 2 bedieningen.

SNAP-IN Atics Wok

Specificaties

Enkele wok

Eenvoudige bediening d.m.v. een draaiknop

Automatische pandetectie

Veilig in gebruik door diverse beveiligingssystemen

Compleet voor gemonteerde inductieunit

Aansluitwaarde generator 3,5 kW: 230V / 16A

Aansluitwaarde generator 5,0 kW: 400V / 8A

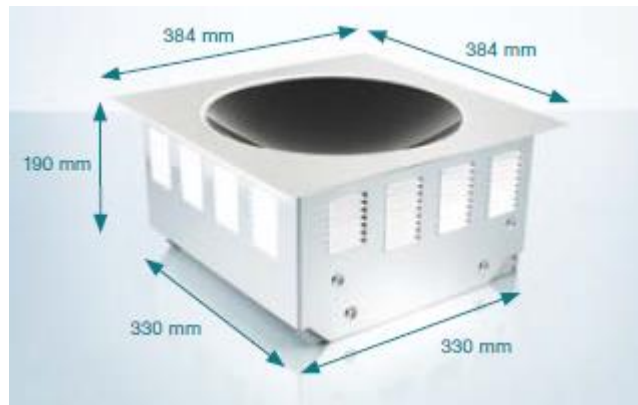

Artikelnummer	Technologie	Vermogen	Spoelafmeting	Afmeting
SAW.30.384.35	Snap-In Atics	1 x 3,5 kW (230V)	Ø 300 mm	384 x 384 mm
SAW.30.384.50	Snap-In Atics	1 x 5,0 kW	Ø 300 mm	384 x 384 mm

Afmetingen SNAP-IN Wok.

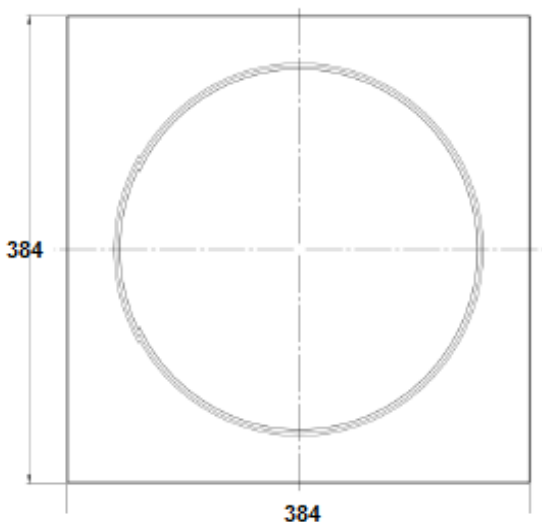

Sparingsmaat SNAP-IN Wok.

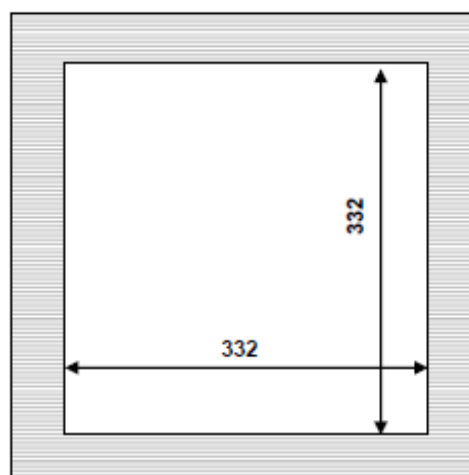

SNAP-IN Atics Vlak

Specificaties

- Enkele kookzone
- Eenvoudige bediening d.m.v. een draaiknop
- Automatische pandetectie
- Veilig in gebruik door diverse beveiligingssystemen
- Compleet voor gemonteerde inductieunit
- Aansluitwaarde generator 3,5 kW: 230V / 16A
- Aansluitwaarde generator 5,0 kW: 400V / 8A

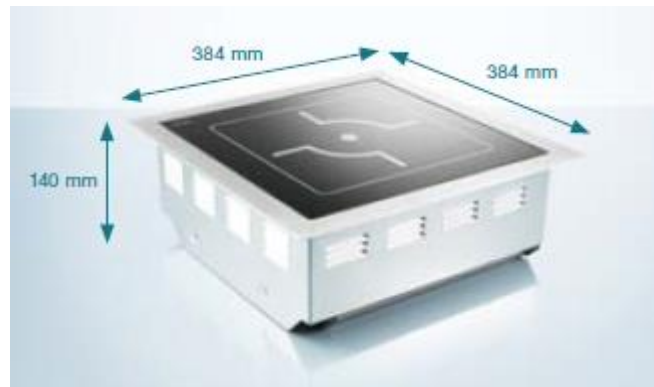

Artikelnummer	Technologie	Vermogen	Spoelafmeting	Afmeting
SAC.22.384.35	Snap-In Atics	1 x 3,5 kW (230V)	Ø 220 mm	384 x 384 mm
SAC.22.384.50	Snap-In Atics	1 x 5,0 kW	Ø 220 mm	384 x 384 mm

Afmetingen SNAP-IN Atics Vlak.

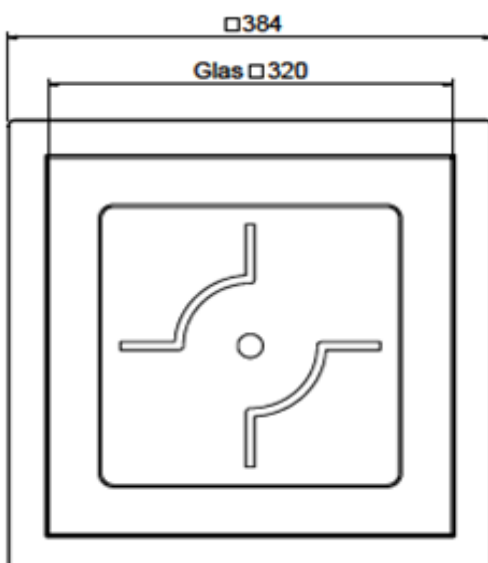

Sparingsmaat SNAP-IN Atics Vlak.

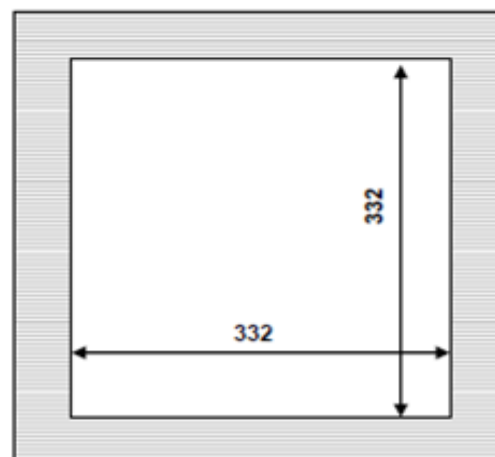



SNAP-IN Quad+ Vlak

Specificaties

- Twee kookzones
- Eenvoudige bediening d.m.v. een draaiknop
- Automatische pandetectie
- Veilig in gebruik door diverse beveiligingssystemen
- Compleet voor gemonteerde inductieunit
- Aansluitwaarde generator: 400V / 16A

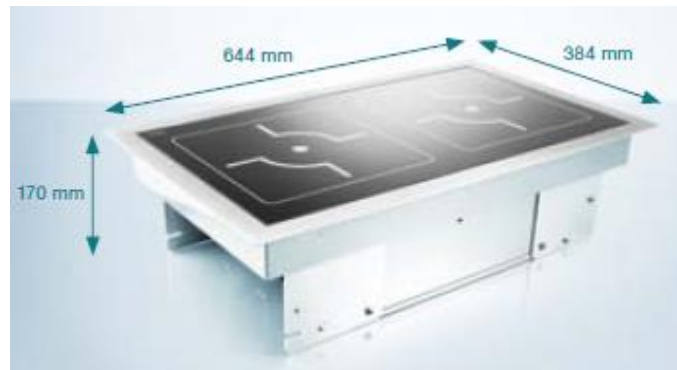

Artikelnummer	Technologie	Vermogen	Spoelafmeting	Afmeting
SQC.22.384.35	Snap-In Quad+	2 x 3,5 kW	Ø 220 mm	644 x 384 mm
SQC.22.384.50	Snap-In Quad+	2 x 5,0 kW	Ø 220 mm	644 x 384 mm

Afmetingen SNAP-IN Quad+ Vlak.

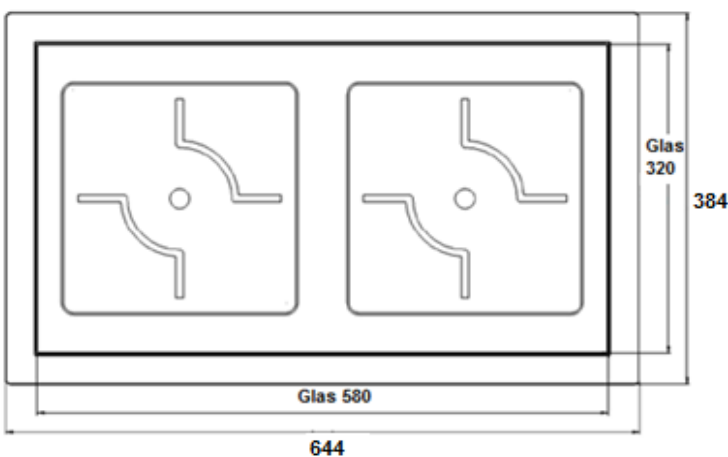

Sparingsmaat SNAP-IN Quad+ Vlak.

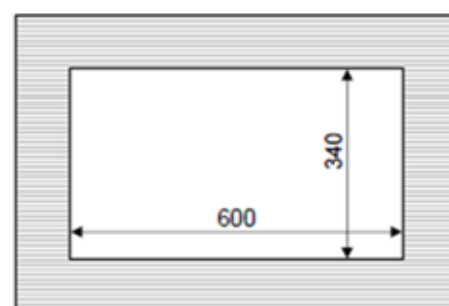



Semi-pro inductie

Artikelnummer	Omschrijving
OS-75-936-001	E.G.O SEMI-PRO inductie drop-in incl spoel, generator, glas

Kenmerken:

Afmetingen: 480x298x4mm

Totale vermogen: 3.500W

Voltage: 230V

Drop-in Model

2 OCTA-zones, te combineren tot 1 kookzone

E.G.O. slide control bediening

10.000 branduren

Inclusief een boost- en timer functie

Inbouwmaten: 472 x 270mm

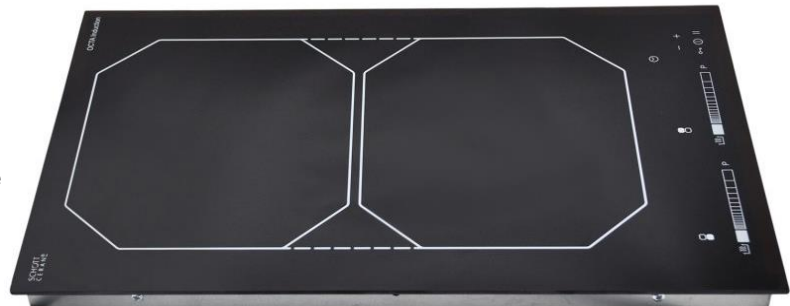



Prijzen LIN bediening + toebehoren



78.98100.100



78.39400.001



H-2215

LIN bediening zonder kabels

Artikelnummer	Omschrijving
78.98100.100	LIN bediening (excl. lampen en kabels)
78.39400.001	Knop voor inductie standaard
H-2214	Knop voor inductie chroom
H-2215	Knop voor inductie chroom met sierring

LIN Bus aansluitkabels

Kabels van de generator naar de LIN bediening (1 kabel nodig per generator).

Artikelnummer	Lengte kabel	Omschrijving
78.38900.070	0,5 meter	Kabel van generator naar LIN bediening
78.38900.071	1,5 meter	Kabel van generator naar LIN bediening
78.38900.072	3,0 meter	Kabel van generator naar LIN bediening
78.38900.073	5,0 meter	Kabel van generator naar LIN bediening
78.38900.074	7,0 meter	Kabel van generator naar LIN bediening
78.38900.080	1,5 meter	Kabel van SNAP-IN naar LIN bediening

Kabels van LIN bediening naar LIN bediening (1 kabel nodig per 2 LIN bedieningen, 3 stuks nodig per 4 LIN bedieningen)

Artikelnummer	Lengte kabel	Omschrijving
78.38900.060	0,5 meter	Kabel van LIN bediening naar LIN bediening
78.38900.061	1,5 meter	Kabel van LIN bediening naar LIN bediening
78.38900.062	3,0 meter	Kabel van LIN bediening naar LIN bediening

Kabel met signaallampen rood en groen (1 kabel nodig per LIN bediening).

Artikelnummer	Lengte kabel	Omschrijving
78.94020.001	0,5 meter	Kabel met signaallamp rood en groen



FlexTouch bediening

Intro + Vario

De digitale bediening van E.G.O. inductie varianten VARIO en INTRO, de FlexTouch, bestaat uit twee verschillende in te bouwen varianten:

FlexTouch Tray

De FlexTouch Tray is bedoeld om in te bouwen in het keukenblok of op een zuil en is alleen gemonteerd op een metalen lade, zonder glas. Deze kan net als de glasplaat waar de pannen op komen, naadloos worden gemonteerd. Deze glasplaat en kabels dienen los bijbesteld te worden.

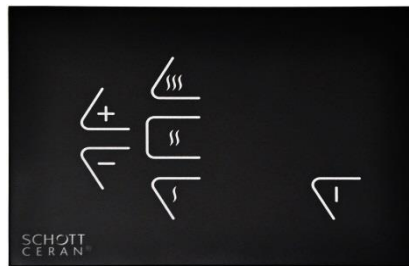
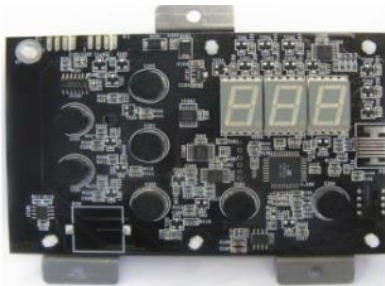

Artikelnummer	Omschrijving	Aantal
78.98100.012	Bediening FlexTouch Tray voor Vario en Intro	1
78.71000.161	Ceranglas voor FlexTouch 140 x 100 x 6 mm	1

FlexTouch Frame

De FlexTouch Frame is bedoeld om in te bouwen in het keukenblok of op een zuil. Deze wordt geleverd met een glasplaat en een metalen frame. De kabels dienen los bijbesteld te worden.



Artikelnummer	Omschrijving	Aantal
78.98100.020	Bediening FlexTouch Frame voor Vario en Intro	1

FlexTouch bediening SNAP-IN

De inbouw variant van de digitale bediening voor E.G.O. inductie SNAP-IN is de FlexTouch-Box.

FlexTouch-Box

Deze variant is gemonteerd met een dichte achterkant en inclusief kabel met 9-pins D-Sub stekker. Tijdens montage dient wel rekening gehouden te worden met de lengte van de kabel (1,5 meter).

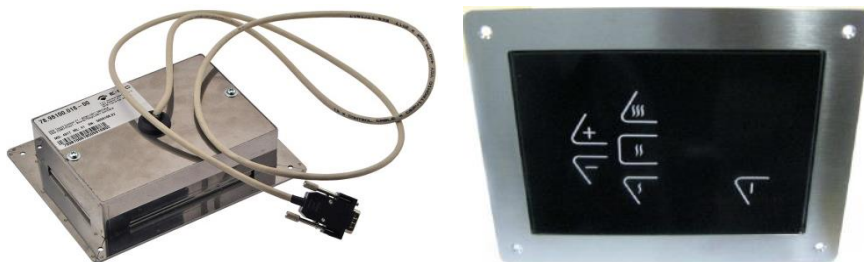

Artikelnummer	Omschrijving
78.98100.016	FlexTouch-Box voor SNAP-IN Quad+ zone B
78.98100.024	FlexTouch-Box voor SNAP-IN Quad+ zone C
78.98100.018	FlexTouch-Box voor SNAP-IN Atics

7 - Segmenten display

Artikelnummer	Omschrijving
78.91003.011	EGO Display 3x7 segmenten 10x13mm



Artikelnummer	Omschrijving
78.91003.012	EGO Display 3x7 segmenten 13x17mm



Als alternatief voor de standaard meegeleverde rode en groene LED - indicatielamp kunt u kiezen voor de 7 - segmenten display. Deze is te bevestigen onder de glasplaat en kan relevante informatie geven over uw inductie unit. Zo kunt u bijvoorbeeld kiezen uit stand (0-12) of vermogen. De display is geschikt voor zowel Vario als Atics generatoren.

Artikelnummer	Lengte kabel	Omschrijving
78.38900.065	0,3 meter	Kabel van LIN naar Display
78.38900.060	0,5 meter	Kabel van LIN naar Display
78.38900.061	1,5 meter	Kabel van LIN naar Display
78.38900.062	3,0 meter	Kabel van LIN naar Display

Note: u dient zelf een oplossing te creëren om de display onder de glasplaat te bevestigen. EGO / Vermolen heeft hier geen materiaal voor beschikbaar.



Lucht toe- en afvoer INTRO / SNAP-IN

Blokkeer de openingen voor de lucht toe- en afvoer niet! Houdt de afstand tot muren en alle andere vormen van plaatwerk op 15mm.

De levensduur en prestaties van de inductie generator kan worden geoptimaliseerd als er een goed ventilatiekanaal is aangebracht. De opening voor de lucht afvoer moet minimaal 200 cm² (lengte x breedte) zijn. Een extra opening voor de afvoerlucht aan de onderkant van de metaalplaat kan worden gemaakt indien nodig. De afvoerlucht mag niet samenkomen in de toevoerlucht!

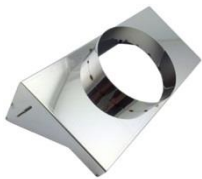

Artikelnummer	Omschrijving
78.98800.022	Luchttoevoer adapter Snap-In Quad+ DuoTray
78.98800.023	Luchttoevoer adapter Snap-In Quad+ FourTray



Artikelnummer	Omschrijving
78.71000.179	Flexibele luchtbuis 3,0 meter Ø 125 mm
78.70000.052	Slang voor Snap-In Atics



Artikelnummer	Omschrijving
78.70000.051	Klem voor luchtbuis Ø 60-170mm



Artikelnummer	Omschrijving
78.39290.006	Vetfilter aluminium 220 x 290 x 9 mm



Overige artikelen

Novasil S56

Artikelnummer

7056404

Omschrijving

Novasil S56 - lijm/afdichtingkit voor industriële toepassingen (zwart)

Afwerkzeep 250 ml

Artikelnummer

5705000

Omschrijving

Afwerkzeep 250 ml - Kleurpigmenten van de afdichtingkit worden niet uitgewassen, behoudt de glans van het kitoppervlak.

Clean Primer 1101 100 ml

Artikelnummer

5103001

Omschrijving

Hechtingverbeteraar 100 ml - Reiniging en gelijktijdige verbetering van de hechting bij gecoate en ongecoate metalen werkstoffen en bij diverse kunststoffen.



7056404



5705000



5103001



Tafelmodel Teppan Yaki

(leverbaar zolang de voorraad strekt)

Artikelnummer	Omschrijving
AR04	Tafelmodel Teppan Yaki 2800W/230V

Kenmerken:

Afmetingen: 520x380x60mm

Totale vermogen: 2.800W

Voltage: 230V

Strak en modern design

Stalen behuizing op 4 rubberen voetjes

2.500 branduren

Inclusief een boost- en timer functie



Tafelmodel vlak

Artikelnummer	Omschrijving
FIO39S-2	Tafelmodel Vlak 2-zones 3.000W/230V met dubbele boostfunctie

Kenmerken:

Afmetingen: 520x380x90mm

Afmeting kookzor 220x180mm

Mogelijkheid tot combineren van beide kookzones (bridge-functie)

Variabel vermogen 2.300W / 3.000W / 3.700W

Voltage: 230V

Stalen behuizing op 4 rubberen voetjes

Op maat gemaakt ceramisch glas kookoppervlak

2.500 branduren

Inclusief een boost-, grill- en timer functie

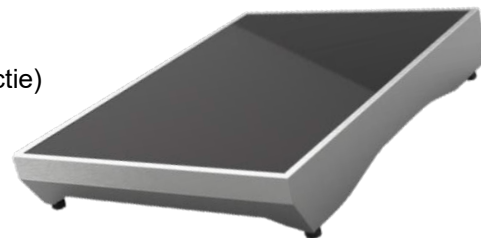

Tafelmodel wok

Artikelnummer	Omschrijving
EB-0035-1	Tafelmodel Wok 1-zone 3.200W/230V inclusief Wokpan

Kenmerken:

Afmetingen: 520x400x156mm

Totale vermogen: 3.200W

Voltage: 230V

Stalen behuizing op 4 rubberen voetjes

Inclusief Demeyere Wokpan

2.500 branduren

Inclusief een boost- en timer functie





Aantekeningen

A series of horizontal lines for writing notes, starting with a thick teal bar and followed by numerous thin black lines.

