

# Q1 Installatiehandleiding

8 zones vlakdekkend



# INHOUDSOPGAVE

Veiligheidsinstructies	02
Benodigdheden	03
Afmetingen generator	04
Handleiding	
1 Generator	05
2 Aansluiting spoelenkabels	06
3 CAN-CAN kabels	07
4 Aansluiten generatoren	08
5 Spoelendrager	10
5.1 Spoelenkabel	10
5.2 CAN-CAN kabels	11
5.3 Jumper	11
5.4 DIP-switches coil module	12
6 Bedieningen	13
7 Aansluiten en inloggen	14
8 Instellen bedieningen	17
9 Instellen vermogen	22
10 Eerste instellingen en test	25
10.1 Eerste keer opstarten	25
10.2 Test	25
Schematische weergave	26

# VEILIGHEIDSINSTRUCTIES

Montage	Let op dat scherpe randen en hoeken van de kookunit een risico op letsel kan opleveren.
	De inlaatlucht moet altijd via een vefilter naar de generatoren gaan. Het is essentieel dat de uitlaatlucht altijd de kookapparatuur kan verlaten.
	Dek de ventilatieopeningen van de generator niet af, dit kan brandgevaar opleveren.
	De voor de koeling aangezogen lucht mag geen vet bevatten en een temperatuur hebben van maximaal 40 °C.
	Ter bescherming van het bedienend personeel moeten fornuizen voldoen aan veiligheidsklasse I en ten minste aan bescherming IP44. Na de montage moet worden gezorgd voor bescherming tegen elektrische stroomvoerende delen.
Electrische verbinding	De elektrische installatie moet worden uitgevoerd door gekwalificeerde personen in overeenstemming met de relevante normen.
	De netspanning moet overeenkomen met de productspecificatie op het identificatielabel. Een verkeerde spanning kan tot schade leiden.
	In de installatie moeten alle polen van het netwerk ontkoppeld worden.
	Het apparaat moet worden uitgeschakeld voordat het wordt aangesloten op het elektriciteitsnet.
Gebruik	Steek nooit voorwerpen in de inductie-unit. Binnen zijn zeer gevaarlijke spanningen. Beschadig de generatorspoelen niet, b.v. met puntige/scherpe voorwerpen. Dit kan leiden tot een elektrische schok of schade aan het apparaat.
	Deze inductie-unit is alleen bedoeld voor commercieel koken, voor inductiekookgerei en voor gebruik binnenshuis. Elk ander gebruik kan leiden tot onverwachte gevaren.
	Gebruik alleen kookgerei dat geschikt is voor inductiekookplaten met een bodem van minimaal 12 cm diameter.
	Metalen voorwerpen, b.v. keukengerei, bestek, gereedschap, sieraden, enz. mag niet op de kookoppervlak geplaatst worden, deze kunnen snel opwarmen als de kookzone wordt ingeschakeld.
	Let erop dat tijdens het gebruik van de inductie-unit persoonlijke spullen zoals horloges, armbanden, ringen enz., heet kunnen worden als ze in de buurt van de kookzone komen.
	Er mag geen aluminiumfolie op de kookzone worden gelegd. Het oppervlak van keramisch glas moet niet worden gebruikt als werkblad.
	Beschadig het kookoppervlak niet. Wanneer een scheur in het kookoppervlak zichtbaar wordt, moet het apparaat onmiddellijk worden losgekoppeld van de netspanning.
	Schakel de kookzone na gebruik uit. Wees niet afhankelijk van de pan detectie modus.
Wokpannen moeten een boldiameter hebben die niet verschilt van de equivalente bol van de holte van het wokelement met meer dan -1%.	
Personeel	Werknemers, bezoekers en contractpersoneel moeten worden geïnformeerd over de mogelijke gevaren voor personen met pacemakers of metalen implantaten. Deze personen wordt aangeraden om hun arts of de fabrikant van het product te raadplegen.
	Deze apparatuur is niet geschikt voor personen met een lichamelijke, zintuiglijke of geestelijke handicap. Deze personen moeten onder toezicht staan om ervoor te zorgen dat de apparatuur volgens de instructies wordt gebruikt.
	Kinderen moeten onder toezicht staan om ervoor te zorgen dat er niet met de apparatuur wordt gespeeld.
Onderhoud en reparatie	Onderhouds- en reparatiewerkzaamheden mogen alleen worden uitgevoerd door gekwalificeerd personeel dat is geautoriseerd door EGO Appliance Controls S.L.U.
	Koppel de elektrische voeding los voordat u de inductie-eenheid verwijdert.
	Reinig de inductie-unit niet met een waterstraal.
	Inductietoestellen met een defect of een beschadiging mogen niet worden geïnstalleerd.
	Beschadigde inductie-units moeten worden opgestuurd naar E.G.O. Appliance Controls S.L.U.
	Gebruik om veiligheidsredenen alleen originele reserveonderdelen en accessoires.
Gooi de kookunit weg in overeenstemming met de nationale en regionale voorschriften.	
Noodgeval	Schakel het apparaat onmiddellijk uit en koppel het los van het elektriciteitsnet.
Brand	Brandende kookunits mogen alleen worden gedoofd met een kooldioxide (CO <sub>2</sub> ) blusser. Gebruik nooit water- of poederblussers.



### Afmetingen generator

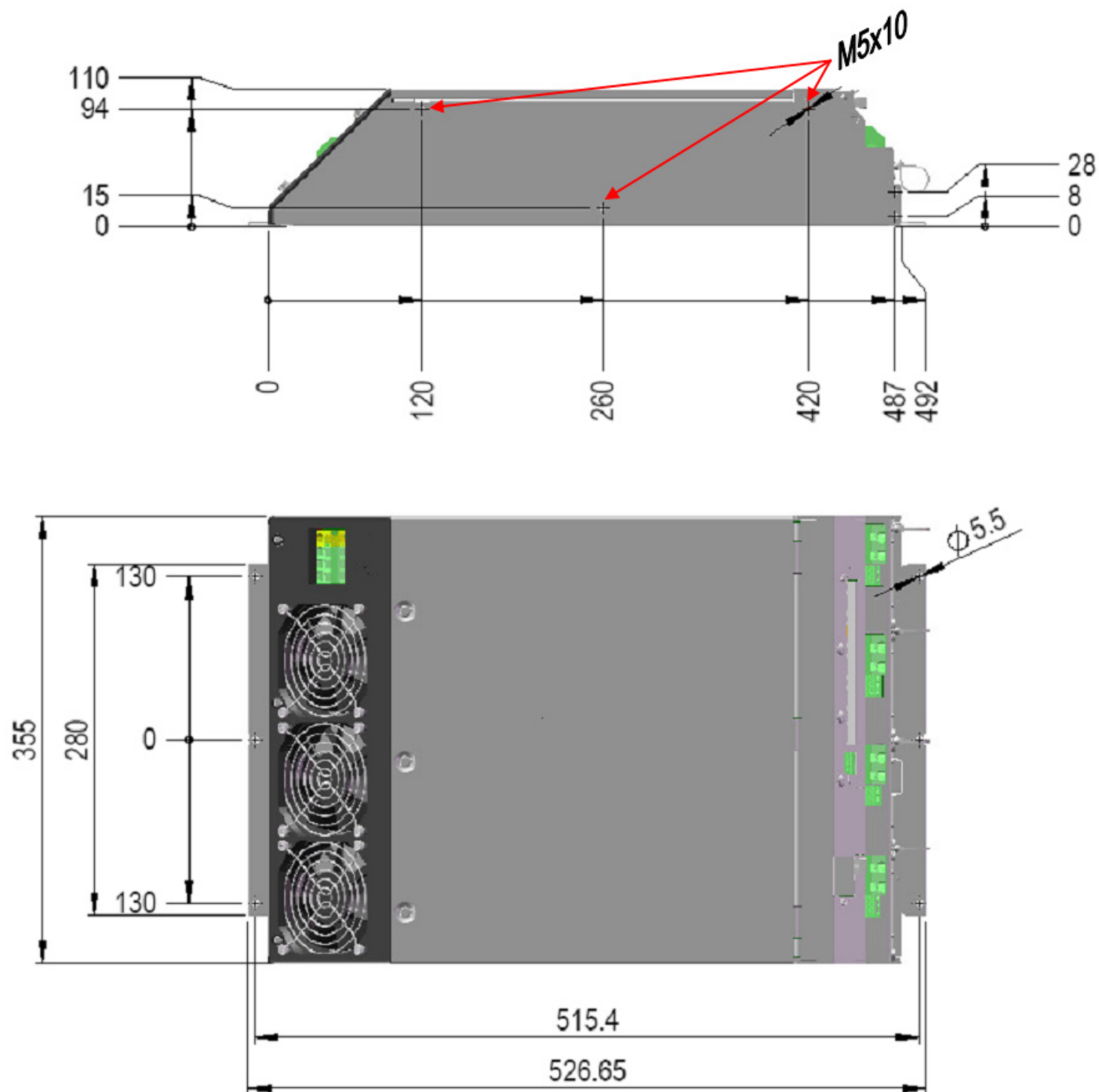

## 1 Generator

Plaatsing van generatoren als voorgeschreven door E.G.O..

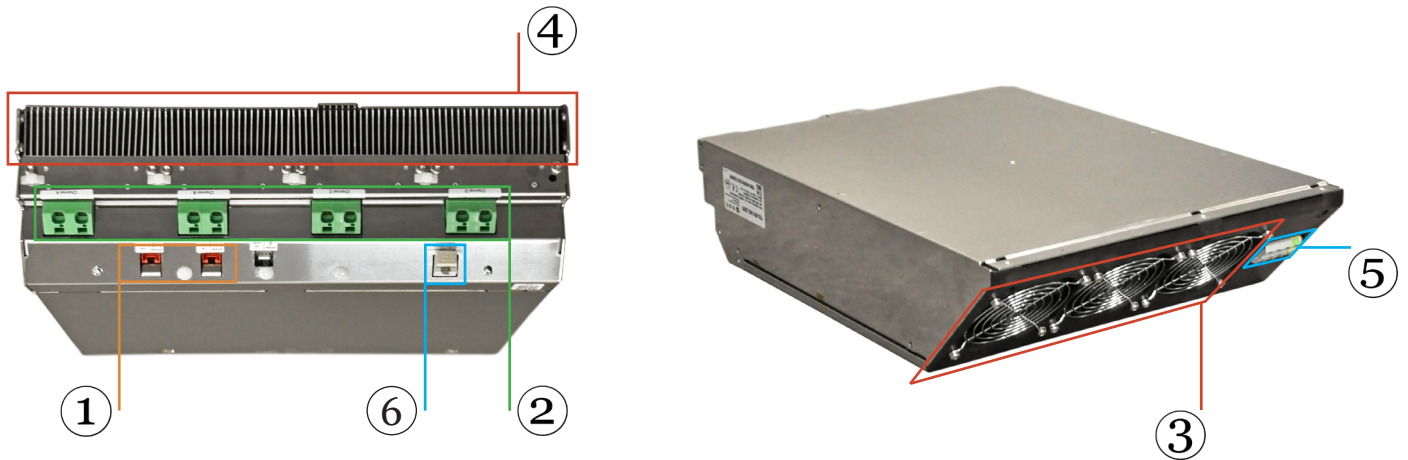

- 1) CAN aansluiting | 2) Spoelaansluiting | 3) Luchtaanvoer | 4) Luchtafvoer | 5) Voedingsaansluiting  
6) Aansluiting communicatie module

De lucht af- en aanvoer ziet er zo uit:

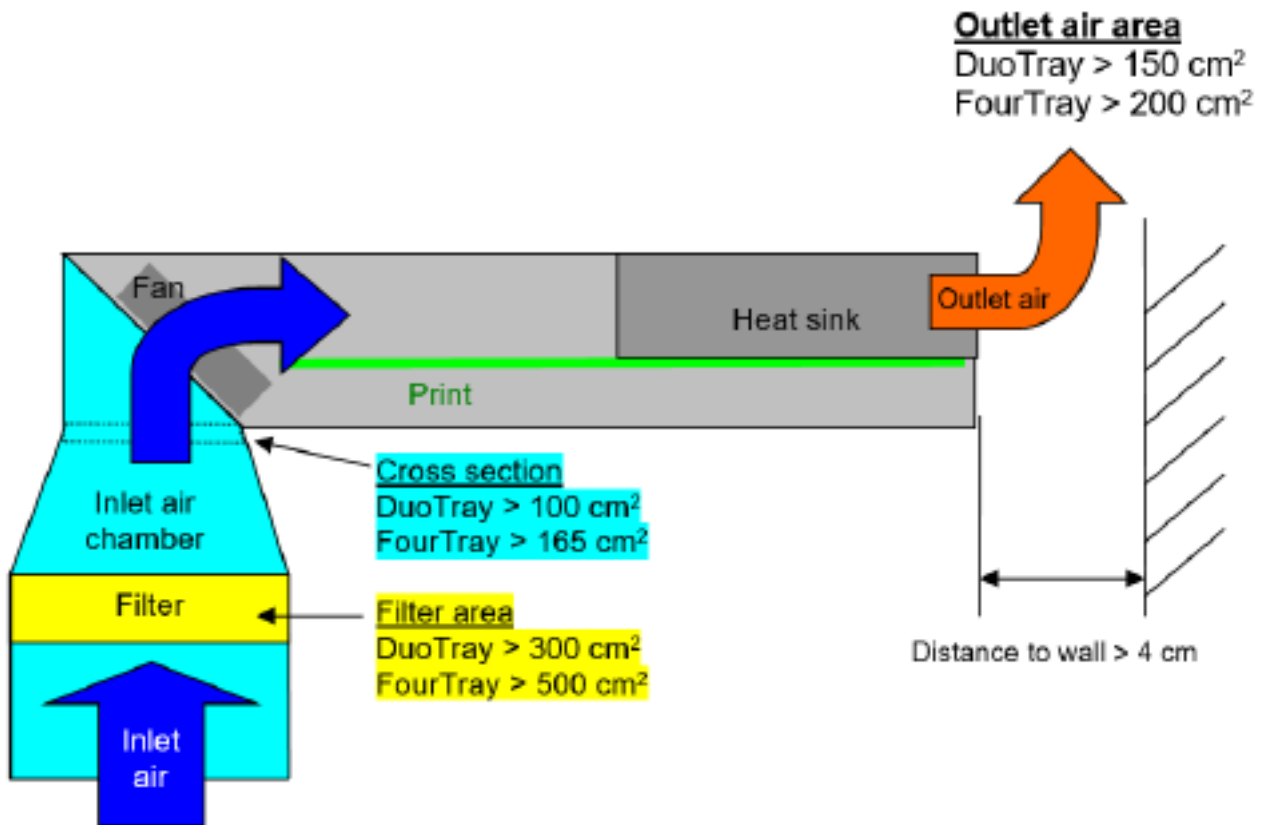



## 2 Aansluiting spoelenkabels

Diameter spoelenkabel:

- Flexibel: 4-16mm<sup>2</sup>
- Flexibel met adereindhuls: 4-10mm<sup>2</sup>
- Striplengte: 12mm

Gebruik van een adereindhuls is niet verplicht maar wordt aanbevolen door E.G.O..  
Houd rekening met de polariteit van de spoelen. Dit staat aangegeven op de sticker onder het blokje van de spoelaansluiting.

Markeer elke spoelenkabel aan beide uiteinden met hetzelfde adres als op de behuizing. (A-B-C-D).  
Markeer de kabels ook dusdanig dat je weet wat plus en min is voor aan de kant van de spoelendrager.

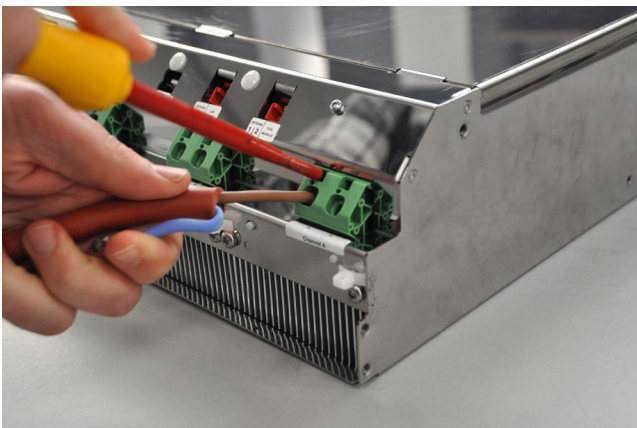
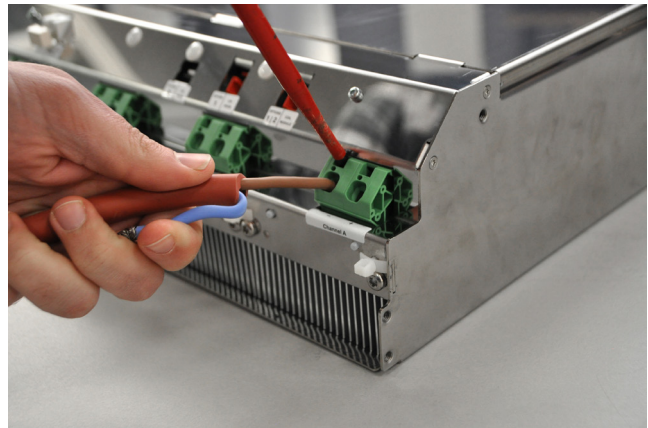
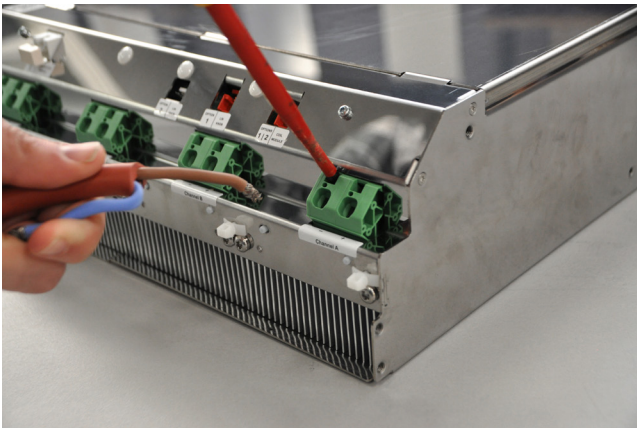

### 3 CAN-CAN kabels

**3.1**  
Verbind de generator met de coil module, door middel van de CAN-CAN kabels met artikelnummer 78.38900.101. (Standaard 0,5m. Langere kabels leverbaar op aanvraag.)

Voor aansluiten van deze kabel aan de coil module zie stap 5.2.

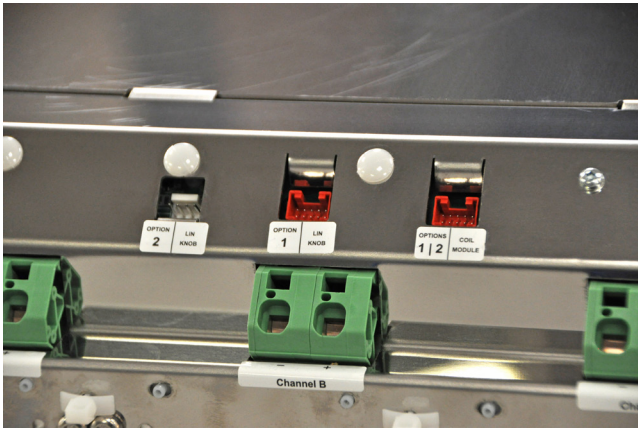

**3.3**  
Verbind de generator met de LIN bediening, door middel van de CAN-LIN kabel met artikelnummer 78.38900.091. (standaard 1,5m. Langere kabel leverbaar op aanvraag.)

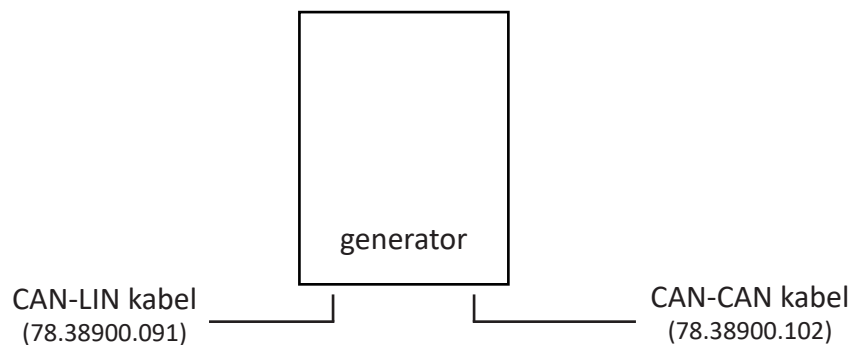



## 4 Aansluiten generatoren

### 4.1

Voltage: 400-440V (-10% / +6%)

Vermogen: 1-3,5kW

Weerstand: 32A per generator (2 generatoren nodig voor 8 zones vlakdekkend)

Diameter voedingskabel:

- Flexibel: 2,5-6mm<sup>2</sup>
- Flexibel met adereindhuls: 2,5-10mm<sup>2</sup>
- Striplengte binnenmantel: 12mm
- Striplengte buitenmantel: 62mm totaal

Bevestig de voedingskabel volgens de markeringen op het aansluitblok.

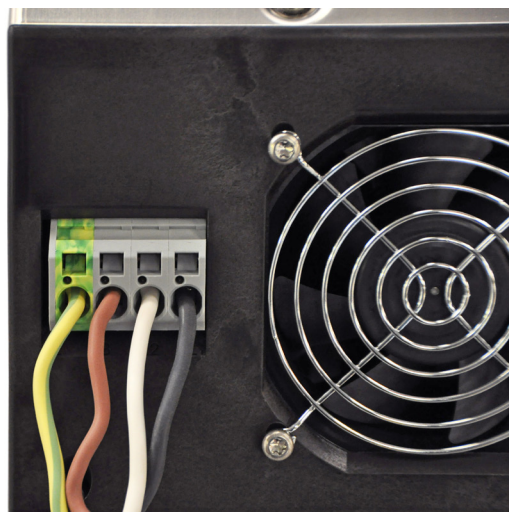

## Coil Module

- 1) Connector voor push-buttons | 2) DIP-switches | 3) Coil ID | 4) Temperatuur sensor | 5) Controle LED | 6) CAN connector | 7) Jumper | 8) Extra voor ventilator en overige functies (n.t.b.)

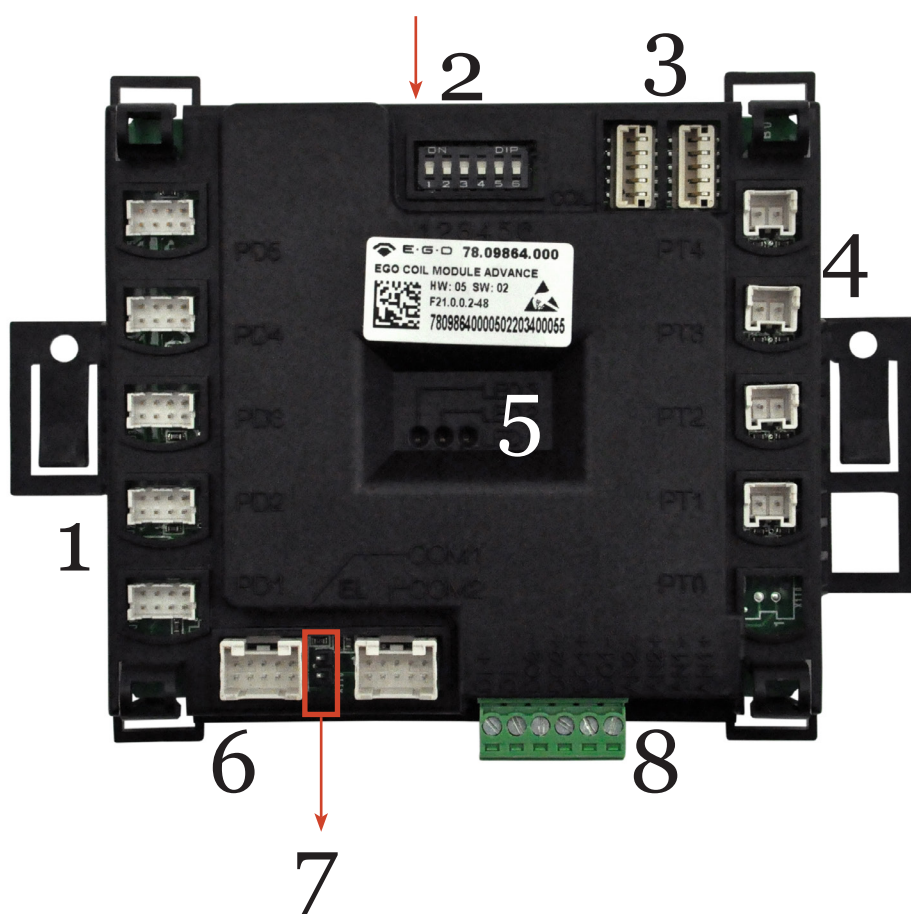

## 5 Spoelendrager

### 5.1 Spoelenkabel

Verbind de spoelenkabels (78.38360.020) die van de generator komen met de spoelendrager.

De kabels die al in het aansluitblok zitten (zie onderzijde spoelendrager) geven aan wat plus en min is. Één tiwrap staat voor "+", twee tiwraps staat voor "-". Zie afbeelding hier naast.

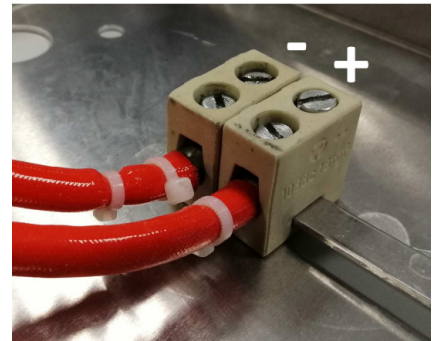

**LET OP:** markeer op de spoelendrager van welke channel de spoelenkabel afkomstig is. (A-B-C-D, zoals reeds op de spoelenkabels staat aangegeven bij stap 3.)  
Sluit de andere spoelendrager tegenovergesteld aan. (D-C-B-A)

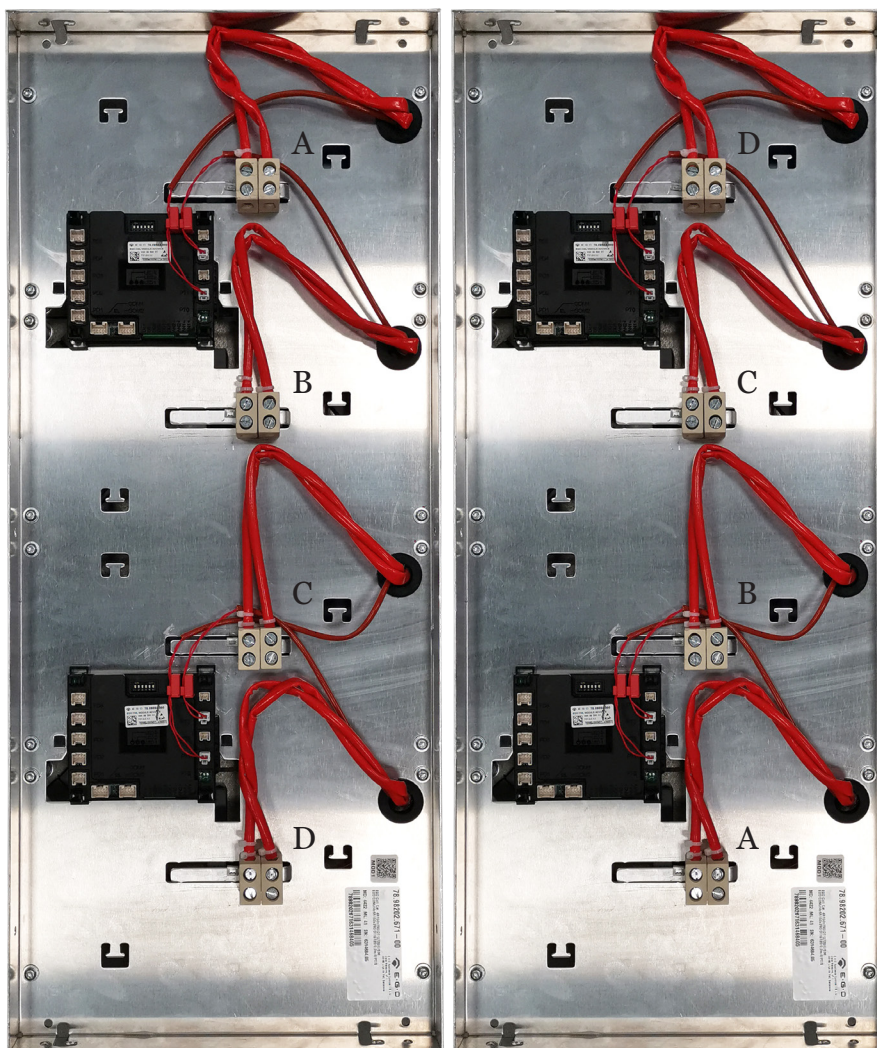

## 5.2 CAN-CAN kabels

Verbind nu de generator met de eerste coil module (gemarkeerd met A en B), door middel van de CAN-CAN kabel met artikel nummer 78.38900.102. (standaard 1,5m. Langere kabel leverbaar op aanvraag.)

De coil module is gemonteerd aan de onderzijde van de spoelendrager.

Verbind daarna met de CAN-CAN kabel 78.38900.101 de coil modules met elkaar.

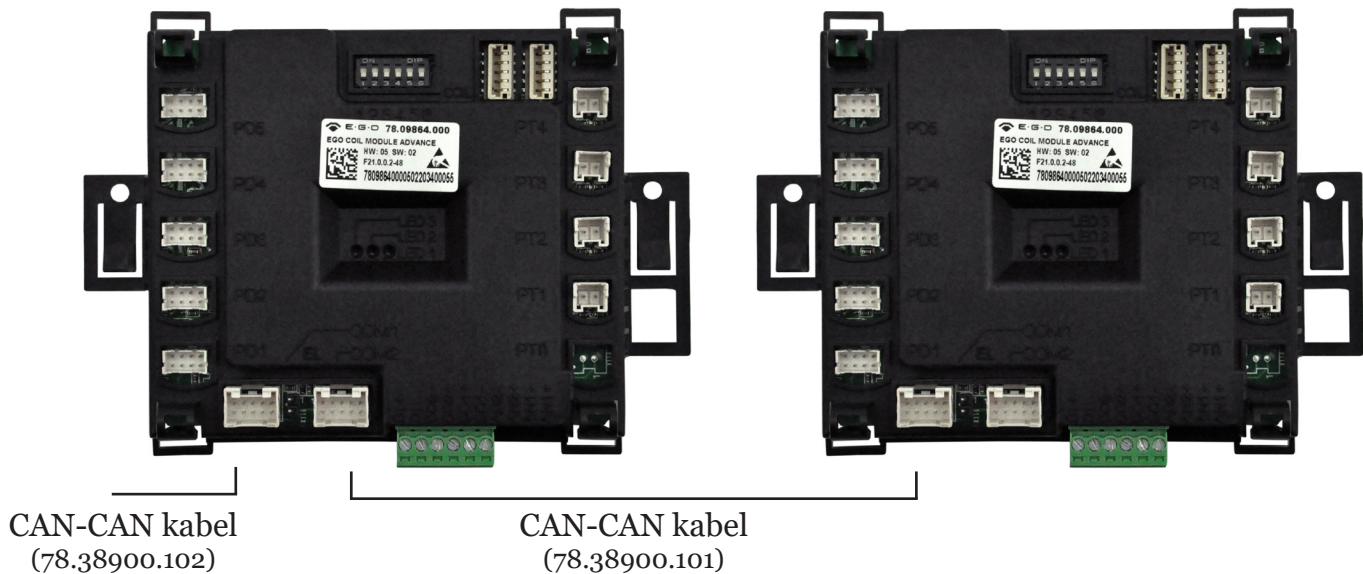

## 5.3 Jumper

Verwijder dan de jumper van de eerste coil module. Laat de jumper van de tweede coil module zitten om het einde van de LIN-bus verbinding te markeren.





## 5.4 DIP-switches coil module

Ga na waar spoel A en B aangesloten zijn. Controleer hier of alle DIP-switches op OFF staan.  
Ga na waar spoel C en D aangesloten zijn. Zet op de tweede coil module van deze spoelendrager DIP-switch twee op ON.





## 6 Bedieningen

6.1  
Verbind de generator met de eerste LIN bediening door middel van CAN-LIN kabel met artikelnummer 78.38900.091. (standaard 1,5m. Langere kabel leverbaar op aanvraag)

6.2  
Verbind de LIN bedieningen met elkaar door middel van LIN-LIN kabel met artikelnummer 78.38900.060. (standaard 0,5m. Langere kabels leverbaar op aanvraag)

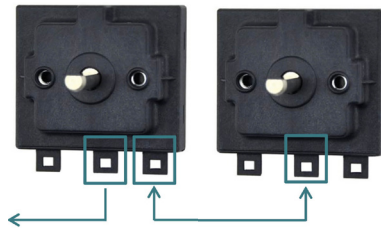

6.3  
Sluit op elke LIN bediening de controle lampjes aan. Artikelnummer 78.94020.001. Elk lampje heeft een vlakke kant op de behuizing zitten. Zorg ervoor dat het groene kabeltje bij het groene lampje en het rode kabeltje bij het rode lampje aan deze vlakke kant van de behuizing aangesloten wordt.

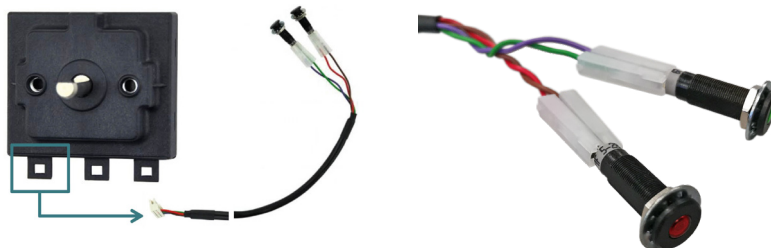

6.4  
Stel de DIP-switches in om elke LIN bediening zijn eigen adres mee te geven.



## 7 Aansluiten en inloggen

Aansluiten van de communicatie module

### 7.1

Controleer allereerst of de DIP-switch van de communicatie module geprogrammeerd staat als onderstaand:

DIP Switches

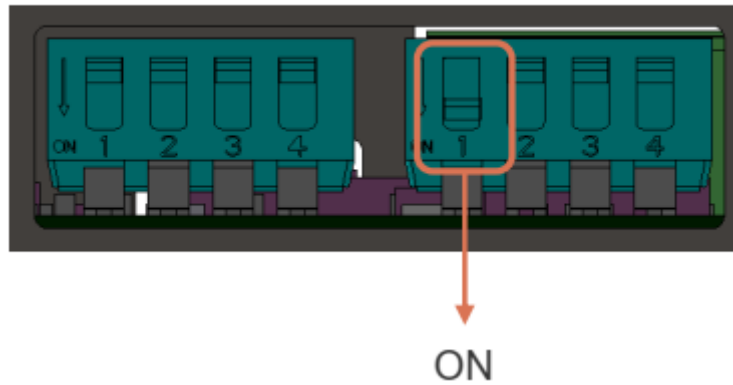

7.2  
Verbind de communicatiemodule met het systeem middels de meegeleverde kabel (78.38900.132) en de CAN connector van de communicatie module (78.98800.033). Het duurt circa 1 – 2 minuten voordat de communicatiemodule geheel opgestart is.



**TIP:** wanneer u de communicatiemodule aansluit met de meegeleverde kabel (78.38900.132) ontvangt deze voeding via het Q1 systeem. Sluit de communicatiemodule indien mogelijk OOK op het netstroom aan. **LET OP:** stekker voor aansluiten op netstroom is **niet inbegrepen**. Hiermee voorkomt u bij het spanningsloos maken van het Q1-systeem de communicatiemodule opnieuw op moet starten en u weer opnieuw verbinding moet maken en inloggen.

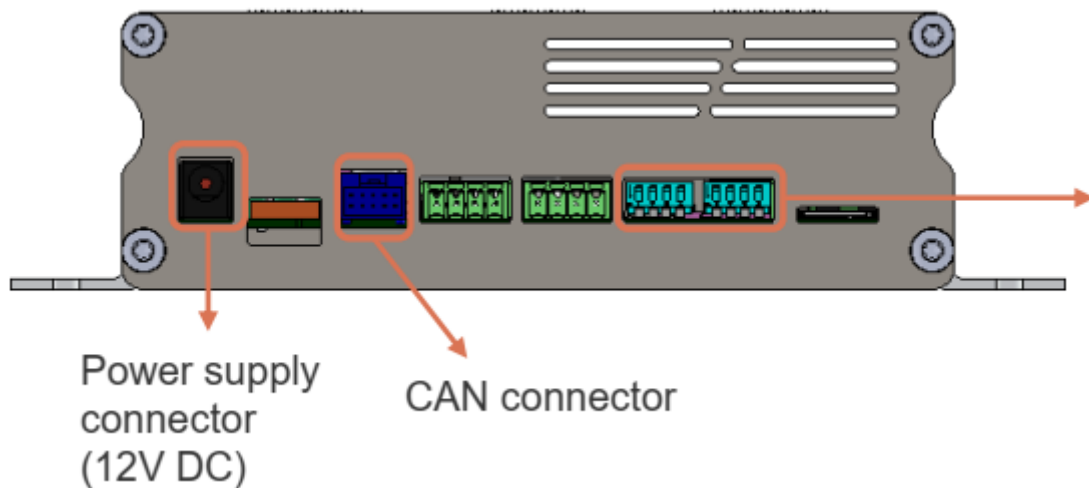

**7.3**  
Zet de WiFi verbinding aan en maak via uw laptop / tablet / smartphone verbinding met uw communicatiemodule.  
Elke communicatiemodule heeft zijn eigen unieke code. Zoek in de WiFi-lijst naar deze unieke code. Deze unieke code is terug te vinden aan de onderzijde van de communicatiemodule (zie onderstaande afbeelding)



Deze verbinding is niet beveiligd en u heeft dus geen wachtwoord nodig om verbinding te maken met de communicatiemodule.

## 7.4

Wanneer uw laptop / tablet / smartphone correct verbonden is met de communicatiemodule, opent u een up-to-date internetbrowser (Google Chrome, Firefox, Microsoft Edge, ...) en typt het volgende adres in (of klikt op de link):

Voor versie 1.0 en versie 1.1: <http://192.168.8.1/>

Voor versie 1.2 en hoger: <https://192.168.8.1/>

LET OP: gebruikt u de tweede link dan krijgt u de melding dat de verbinding niet privé is. Klik bij windows op de knop “geavanceerd” en vervolgens op “doorgaan naar 192.168.8.1 (onveilig)”.

Bij Apple iOS krijgt u de melding “deze verbinding is niet privé”. Klik vervolgens op “Toon details” en vervolgens op “deze website bezoeken”. U ziet vervolgens een pop-up en ook hier klikt u op “ga naar website”

## 7.5

Voer de code in die u van ons op de mail heeft ontvangen en klik op “Access”. Het kan tot 30 seconden duren voordat u ingelogd bent.

Heeft u nog geen inlogcode, neem dan contact met ons op.

Wanneer u ingelogd bent, ziet u het volgende scherm (in dit geval 4 zones, in het geval van een DuoTray zullen er maar 2 afbeeldingen van een generator te zien zijn)

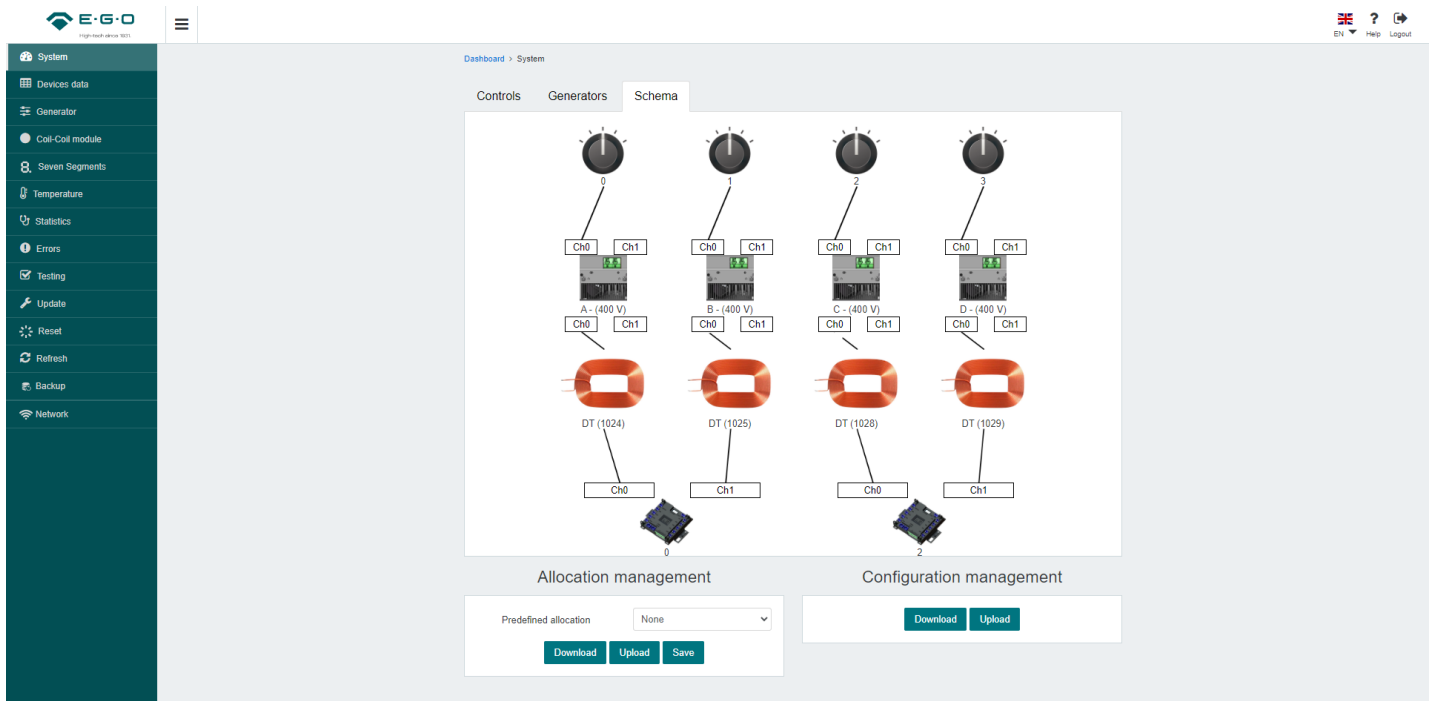

The screenshot displays the E-G-O control interface. On the left is a dark teal sidebar menu with options: System, Devices data, Generator, Coil-Coil module, Seven Segments, Temperature, Statistics, Errors, Testing, Update, Reset, Refresh, Backup, and Network. The main content area is titled 'Dashboard > System' and has tabs for 'Controls', 'Generators', and 'Schema'. The 'Generators' tab is active, showing a schematic diagram of four generator zones labeled A, B, C, and D, each rated at 400 V. Each zone includes a control knob, a digital display, and two channels (Ch0 and Ch1). Below the schematic are two management panels: 'Allocation management' with a dropdown menu set to 'None' and 'Download', 'Upload', and 'Save' buttons; and 'Configuration management' with 'Download' and 'Upload' buttons. The top right corner of the interface shows a language selector (EN), a help icon, and a login icon.

## 8 Instellen bedieningen

Hier wordt beschreven hoe de bedieningen gekoppeld kunnen worden aan een bepaalde spoel. Voorbeeld: zou knop 0 de meest rechter spoel aan moeten sturen, dan is dat op deze manier eenvoudig te bepalen.

Dit hoofdstuk is ook noodzakelijk in het geval van een Q1 unit met vlakdekkende spoelen. Standaard wordt een 4-zone vlakdekkend geleverd met 2 knoppen en een 8-zone vlakdekkend geleverd met 4 knoppen. In dit menu kunnen 2 spoelen aan één knop gekoppeld worden. Onderstaande stappen geven aan hoe een bepaalde knop aan een bepaalde spoel gekoppeld kan worden en hoe deze te combineren zijn in het geval van vlakdekkende spoelen (4 zones combineren op 2 bedieningen).

### 8.1

Ga in de navigatiebalk naar het symbool van het systeem (het navigatie menu is uit te vouwen met de 3 streepjes in de bovenste balk naast het logo).

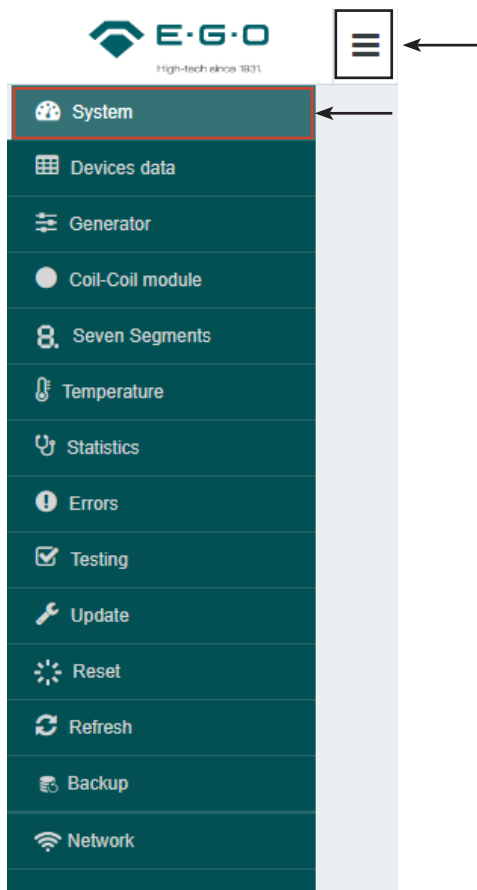



8.2  
Op het beginscherm zal bij de generator een uitroepteken (storing) staan. Dit geeft aan dat deze specifieke generator geen bediening toegewezen heeft. Selecteer het tabblad “Controls” aan de bovenzijde van het scherm.

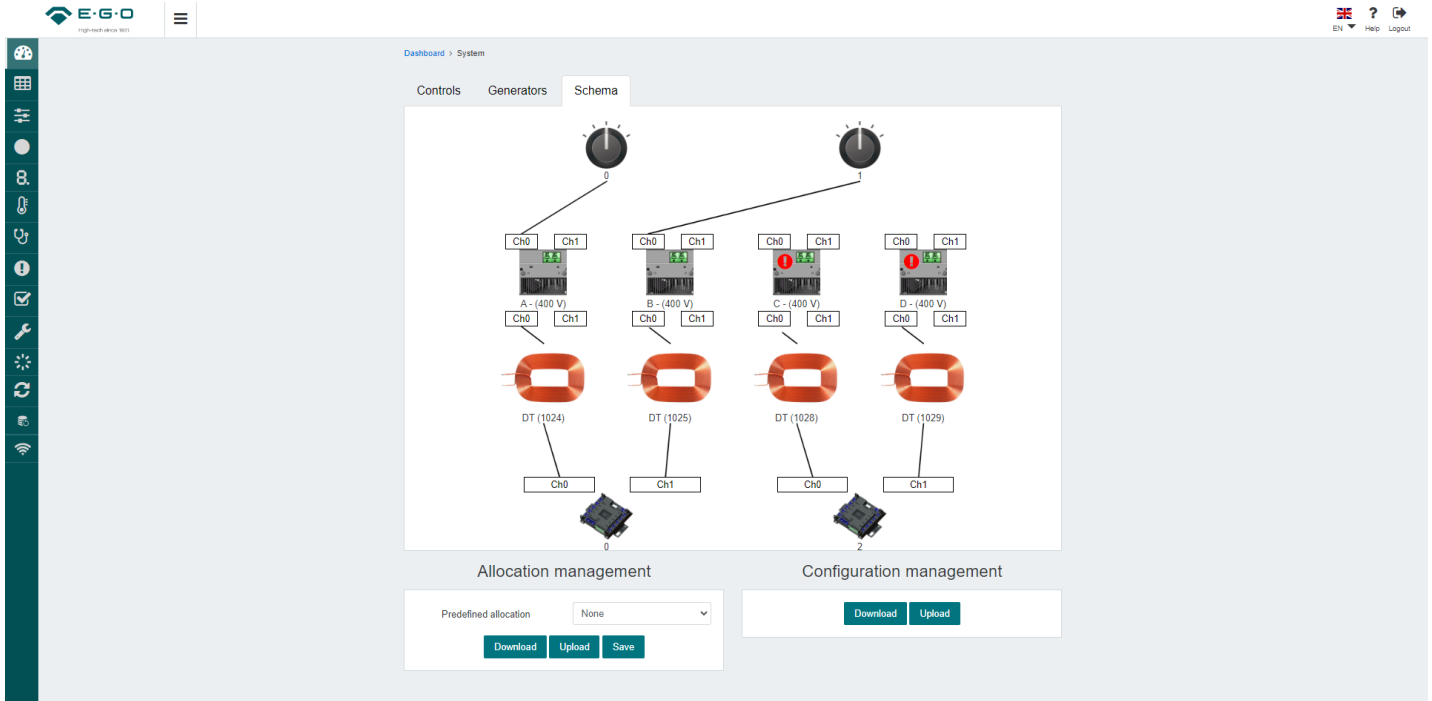

8.3  
In het tabblad “controls” is te zien welke bediening aan welke spoel gekoppeld is. In dit scherm is aan te passen welke knop, welke zone aanstuurt.

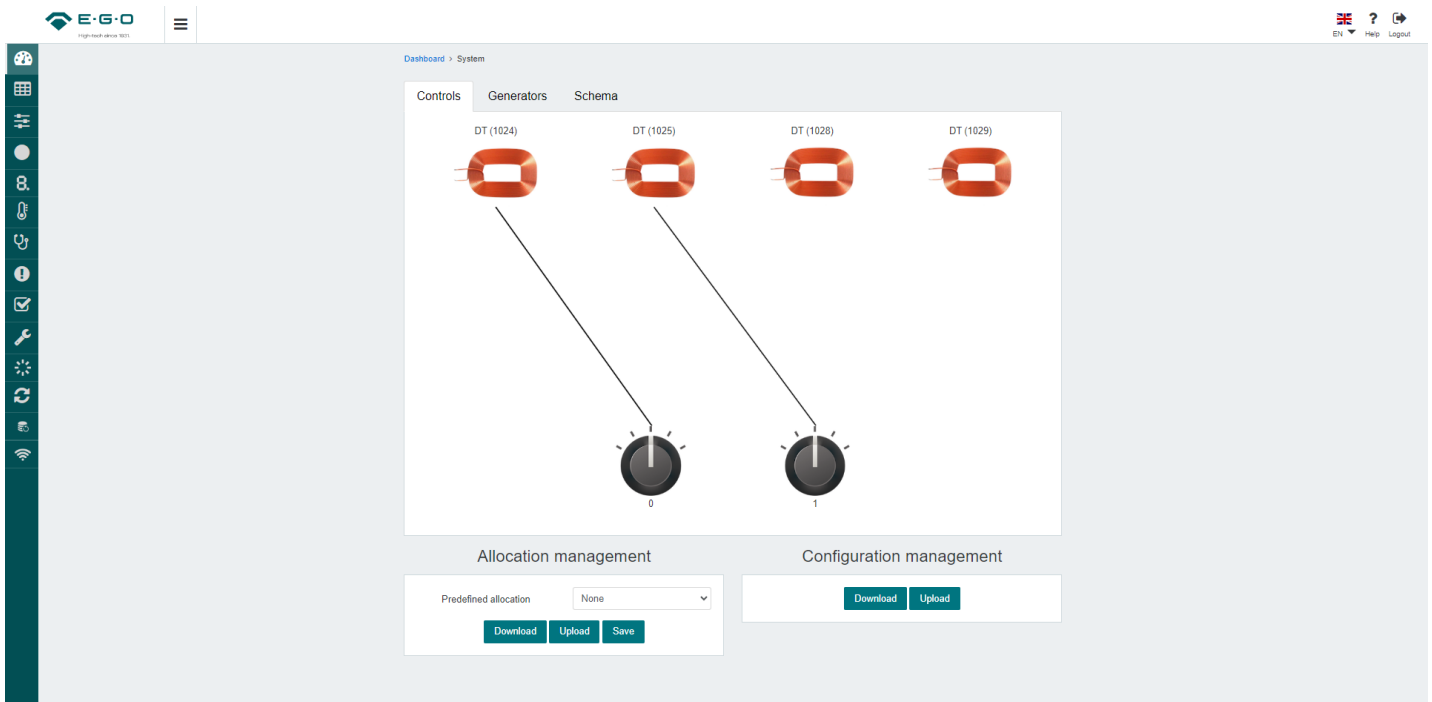

8.4  
Om de bediening met een bepaalde spoel te koppelen, ontkoppel je eerst alle verbindingen. Dit doe je door eerst het pictogram van de knop te selecteren (hier zal nu een kader omheen komen te staan zoals in onderstaande afbeelding bij knop 1 te zien is) en vervolgens selecteer je de spoel die aan het pictogram van de knop gekoppeld is. De verbindinglijn zal nu verdwijnen.

The screenshot displays the EGO control interface. At the top, there are tabs for 'Controls', 'Generators', and 'Schema'. Below these, four orange toroidal coils are labeled DT (1024), DT (1025), DT (1028), and DT (1029). Two black rotary switches are shown below the coils, labeled 0 and 1. A dashed box highlights the switch labeled 1. Below the diagram, there are two management sections: 'Allocation management' with a dropdown menu set to 'None' and buttons for 'Download', 'Upload', and 'Save'; and 'Configuration management' with buttons for 'Download' and 'Upload'. The interface also features a sidebar on the left with various icons and a top navigation bar with the EGO logo and user options.

8.5  
Selecteer nu één voor één welke bediening, welke spoel (of in dit geval combinatie van spoelen) gaat aansturen. Selecteer hierbij om en om eerst het pictogram van de bediening en daarna het pictogram van de spoel (dit kan ook andersom, eerst het pictogram van de spoel en dan het pictogram van de bediening). Het eindresultaat zal zijn als hieronder te zien. Wanneer je deze stap hebt voltooid, druk je op de “save” button.

The screenshot displays the 'System' configuration page in the EGO control software. It features a 'Schema' tab with a wiring diagram showing four orange toroidal coils (DT 1024, DT 1025, DT 1028, DT 1029) connected to two control units (0 and 1). Below the diagram are two management sections: 'Allocation management' with a dropdown menu set to 'None' and buttons for 'Download', 'Upload', and 'Save'; and 'Configuration management' with buttons for 'Download' and 'Upload'.

### 8.6

Tijdens het “saven” van bovenstaande instellingen, zal op de lampjes van de bediening een foutcode te zien zijn (E2-05). Deze storing zal verdwijnen zodra “Applying changes...” gereed is en de pagina weer als “normaal” te zien is.

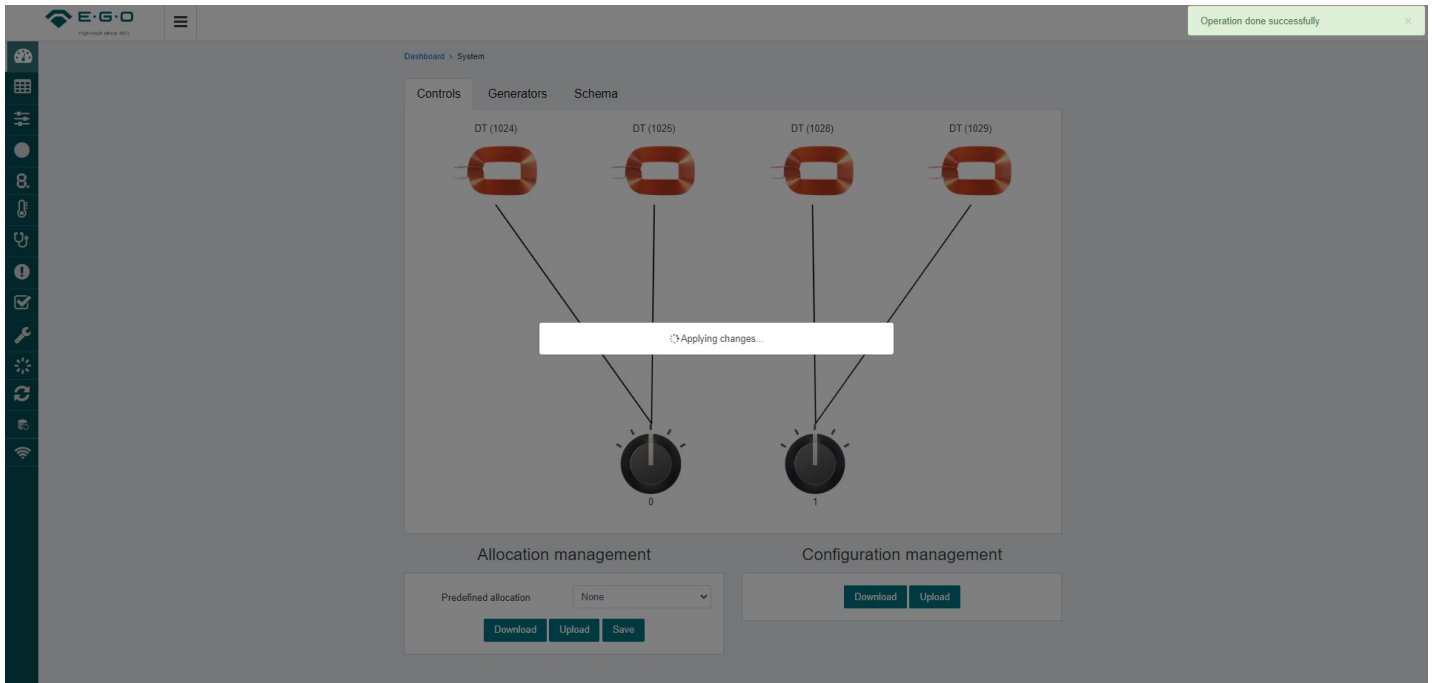

### 8.7

Selecteer aan de bovenzijde weer het tabblad “Schema” en controleer of alles goed staat. Mocht bij één van de generatoren een foutmelding te zien zijn (en daarbij ook op de bediening), koppel dan opnieuw de knop aan de juiste spoel en sla deze instelling opnieuw op.

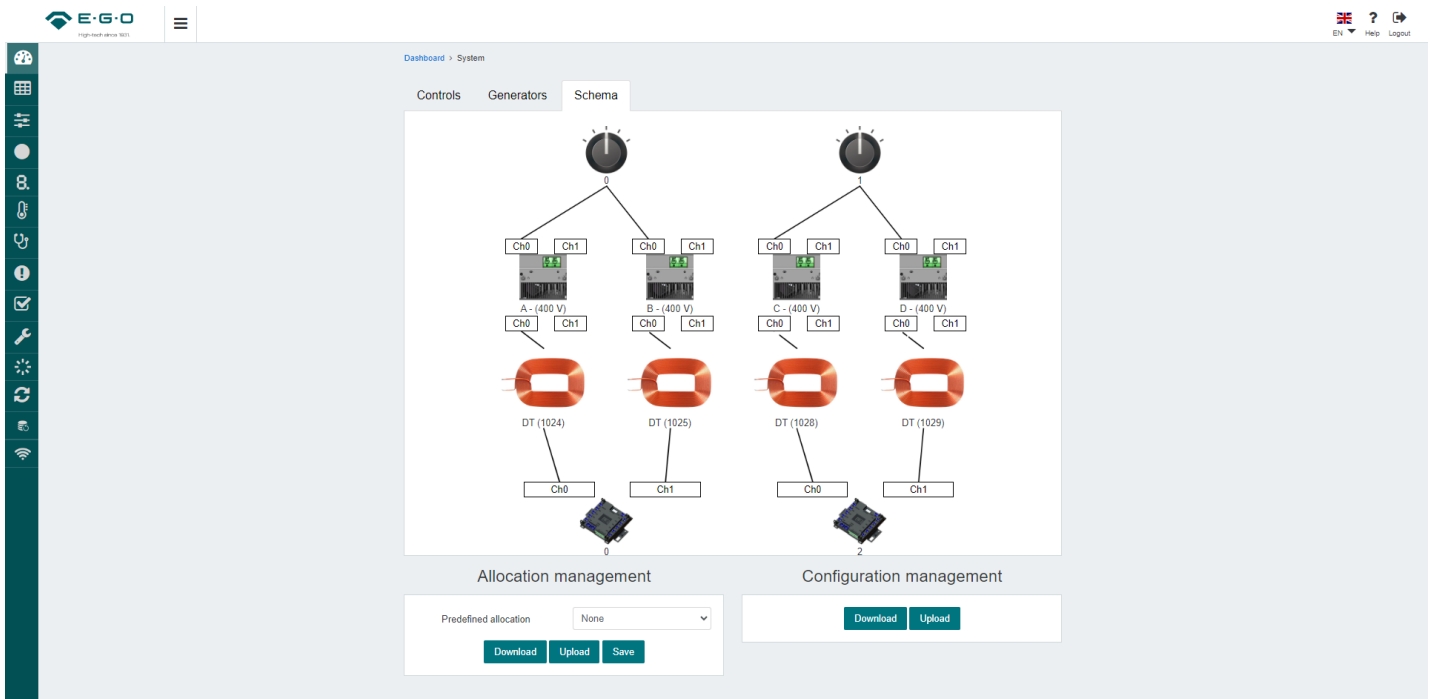

## 9 Instellen vermogen

Hier wordt beschreven hoe het vermogen van de generator aangepast kan worden. Standaard staat een generator ingesteld op 5,0kW per zone. Het vermogen kan handmatig aangepast worden naar een waarde tussen de 1,0 en 5,0kW.

### 9.1

Ga in de navigatiebalk naar het symbool van de generator (het navigatie menu is uit te vouwen met de 3 streepjes in de bovenste balk naast het logo).

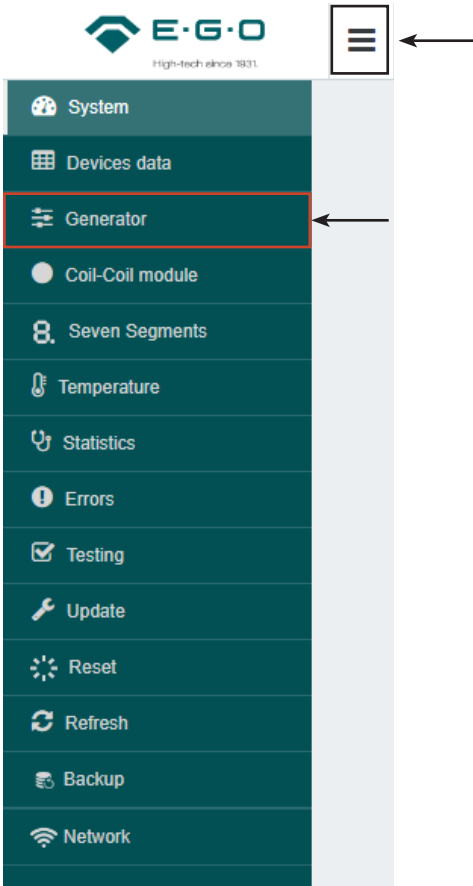



9.2  
Onderstaand overzicht zal verschijnen wanneer je in het menu van de generator zit.

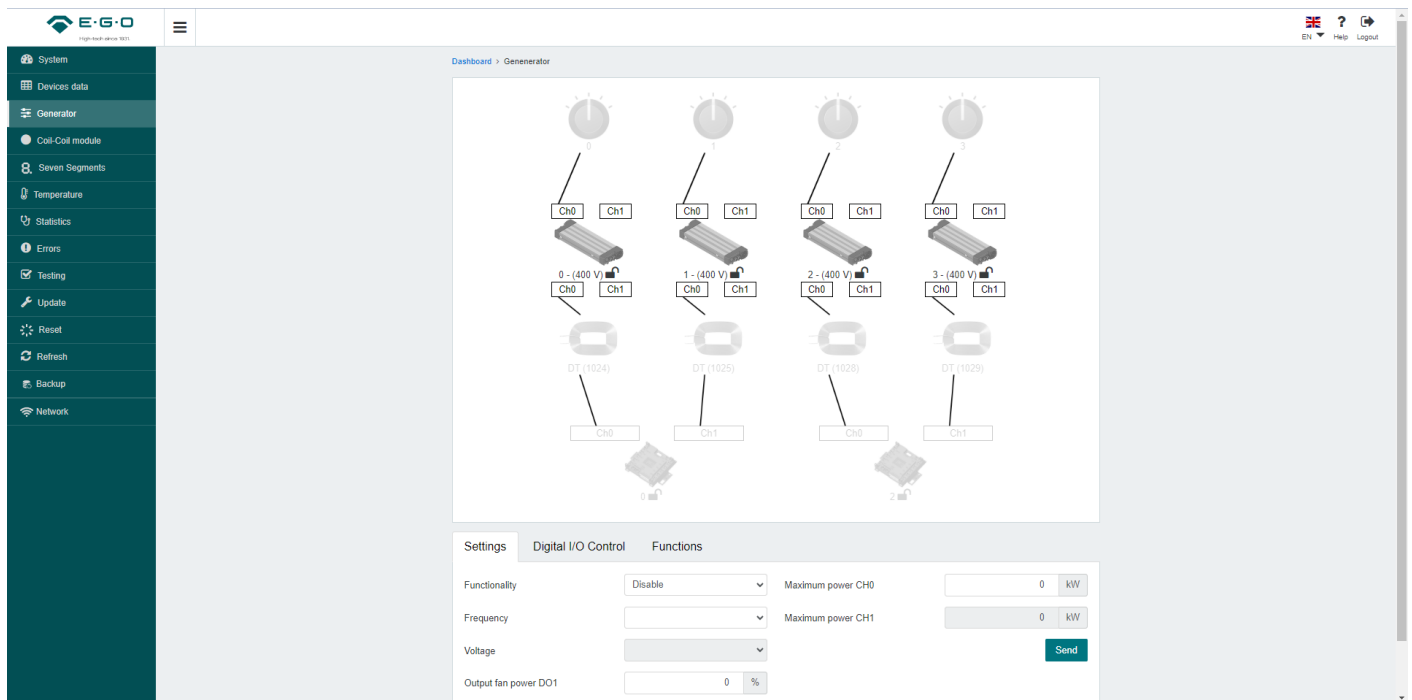

9.3  
Selecteer een zone (0-1-2-3 in geval van MOD1, A-B-C-D in geval van Q1) om toegang te krijgen tot de instellingen en informatie. Het geselecteerde zone zal donker worden.

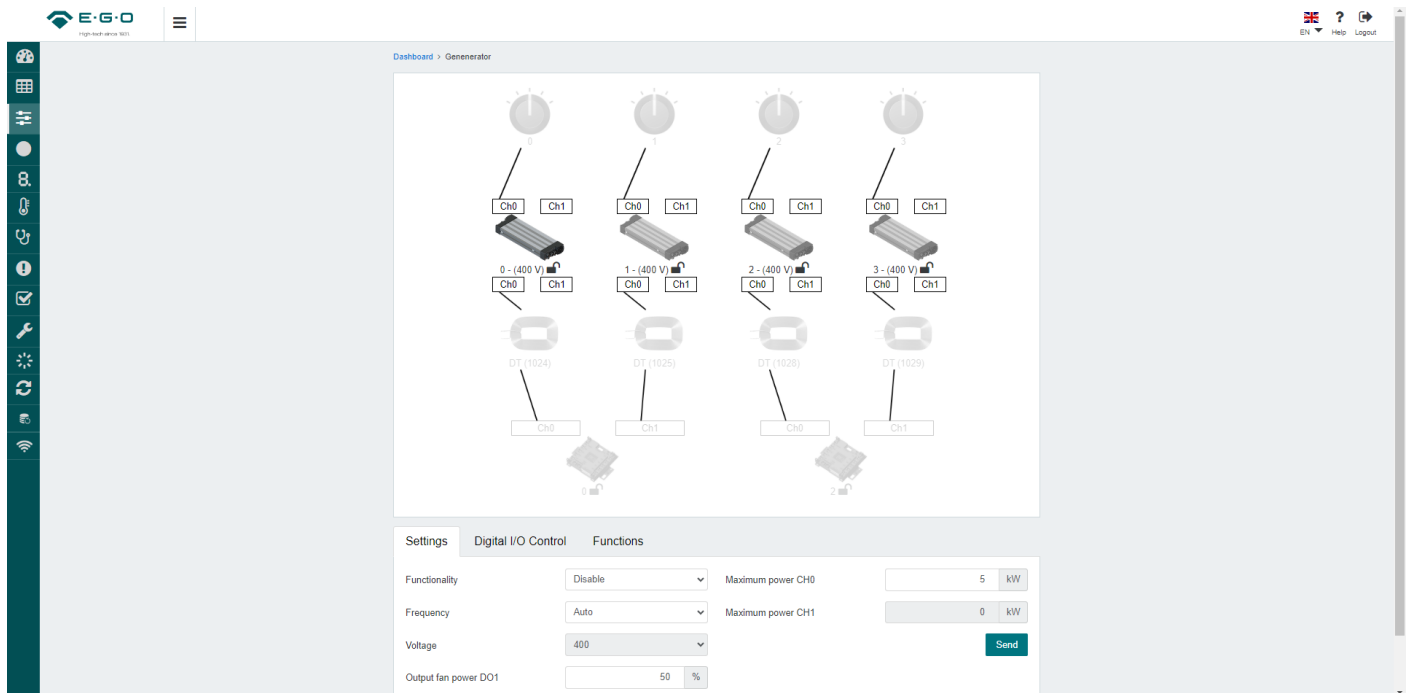

9.4  
 Het veld Maximum Power is nu te bewerken. Standaard zal hier 5,0kW staan. Dit is te programmeren op elke waarde tussen de 1,0kW en 5,0kW in stappen van 0,1kW. Dit kun je typen of klik op de pijltjes.

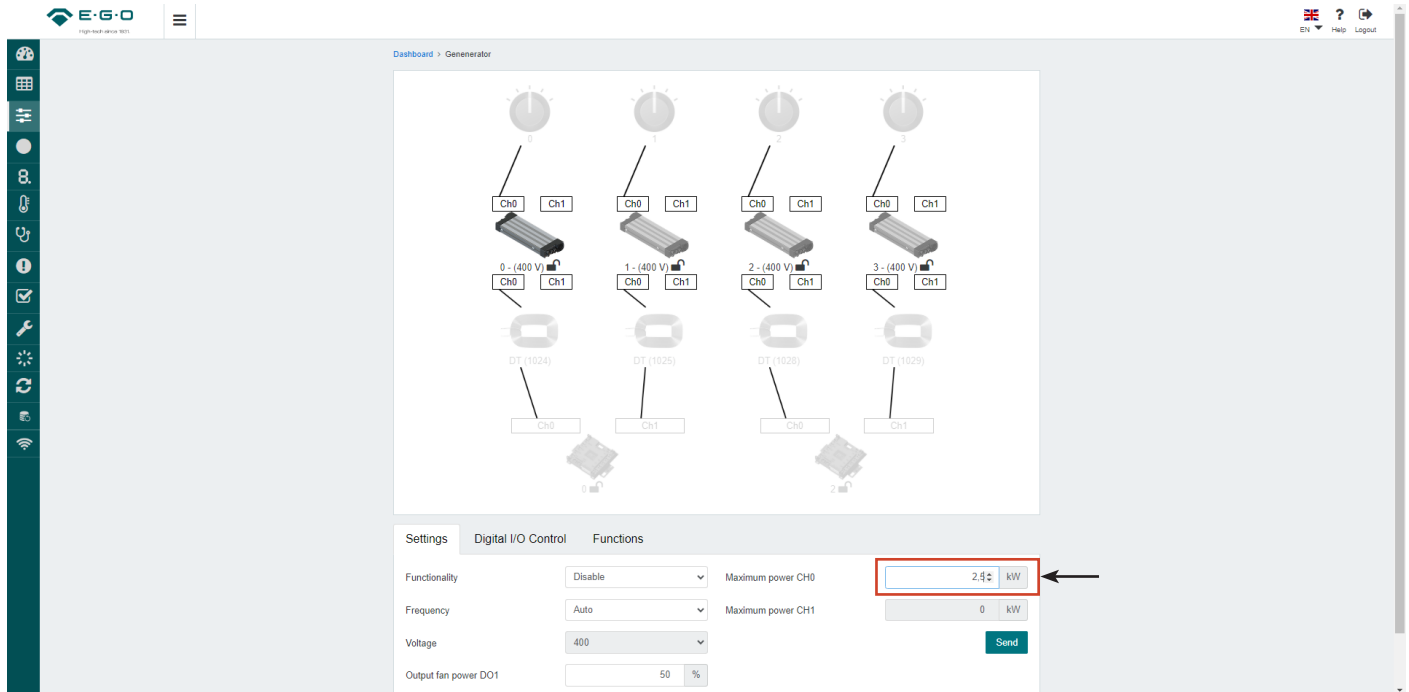

9.5  
 Wanneer het gewenste vermogen ingevoerd is, klik dan op de “send” button en wacht tot rechts bovenin “operation done successfully” verschijnt. Herhaal voor elke zone de stappen 9.3, 9.4 en 9.5.

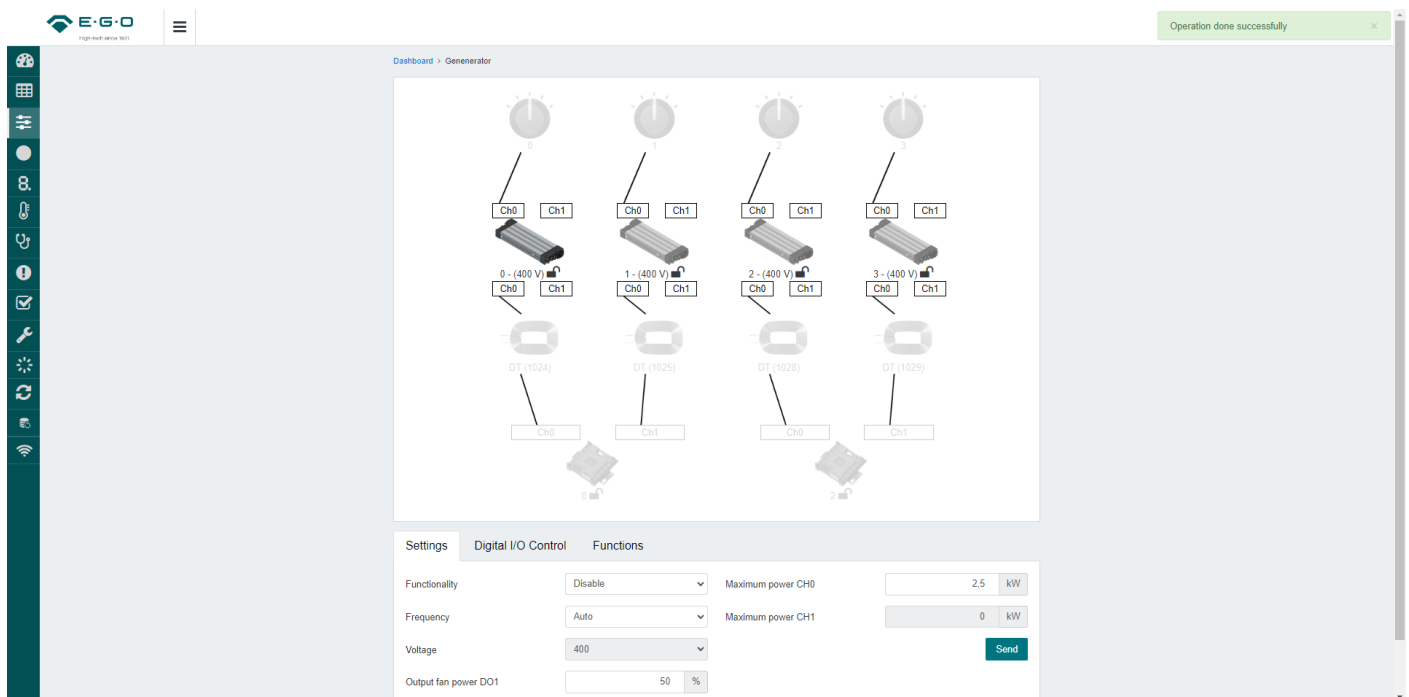

## 10 Eerste instellingen en test

De spoel wordt automatisch herkend door de coil ID in de coil module. Door middel van de communicatie module kan het vermogen nog aangepast worden.

Voor rechthoekige spoelen is dit 1 tot 3,5kW.

### 10.1 Eerste keer opstarten

Check voor het opstarten of alle kabels goed zijn aangesloten en dat alle DIP-switch instellingen correct zijn.

- Zorg ervoor dat alle bedienknoppen op hun nul positie staan.
- Schakel de voedingsspanning in via de hoofdschakelaar.

Het systeem zal nu starten. Dit zal hooguit 16 seconden duren, afhankelijk van hoeveel generatoren en coil modules er aanwezig zijn.

Tijdens het opstarten zullen de lampjes van iedere LIN knop knipperen.

Doen ze dat niet, draai dan de + en - om.

Als het opstarten succesvol is verlopen zullen alle lampjes uit gaan.

Het systeem is nu klaar voor gebruik.

### 10.2 Test

Voor ieder nieuw apparaat raden wij aan om deze testen voorgaande uit te voeren:

- Check of de LIN knoppen goed zijn toegewezen naar de bijbehorende kookzones.
- Check of de pan detectie correct werkt. Dit kan door een stalen test disc van E.G.O. in het midden van de kookzones te leggen.
  - E.G.O. stalen disc 78.95000.220 (Ø90mm) mag niet worden herkend als kookwaar.
  - E.G.O. stalen disc 78.95000.222 (Ø120mm) moet wel worden herkend als kookwaar.
- Check of de vermogensdissipatie van elke kookzone, door een pan met water op te warmen op de hoogste stand.
  - De ventilator in de generator moet gaan draaien. (na een paar minuten)
  - Het vermogen aan de hand van een externe meter of de communicatie module
- Check of alle indicatie lampjes correct werken (dit is het makkelijkste tijdens de opstartprocedure).
- Alleen indien geïnstalleerd: controleer de duidelijke zichtbaarheid en de aannemelijkheid van de waarden die worden weergegeven op het 7-segments display
- Controleer of er geen errors zijn plaatsgevonden tijdens deze tests.
  - de rode LED's mogen niet branden. Als een 7-segment display wordt gebruikt mag er geen error (Ex.yy) worden weergegeven.

